



www.ivt-ht.com | tools for every use



EN	Gasoline brushcutter	8 - 17	PL	Kosa spalinowa	60 - 71
DE	Motorstrauchschneider	18 - 31	BE	Бензаматорны кустарэз	72 - 85
RU	Бензомоторный кусторез	32 - 45	IT	Decespugliatore a benzina	86 - 97
KZ	Бензомоторлы қырыққыш	46 - 59	FR	Débroussailleur à moteur	98 - 111



GBC-43

**EN****CONGRATULATION!**

Dear customer,

IVT team would like to thank you for your choice and for the confidence you put in our product.

Our aim is always to offer an innovative, high-class-strong and prize-adequate product to the customer.

We wish you'll get much satisfaction from all your do-it-yourself activities, by using this tool.

Y

our IVT Swiss SA Team

NOTE: Illustrations, figures, photos and contents might vary slightly due to our program of continuous product improvements.

DE**WIR GRATULIEREN!**

Sehr geehrter Kunde,

das Team der Firma IVT dankt Ihnen für Ihr Vertrauen und für die Wahl unserer Produktion.

Wir streben danach, damit unsere Kunden die Möglichkeit haben, nur moderne, feste und hochwertige Produkte zu benutzen.

Wir hoffen, dass mit unseren Werkzeugen Sie ein wirkliches Vergnügen von der Arbeit bekommen.

Mit freundlichen Grüßen, Team IVT Swiss SA

ANMERKUNG: Bilder, Mengenangaben, Fotos und der Inhalt der Anleitung können sich kraft der ständigen Nacharbeit unserer Produktion verändern.

RU**ПОЗДРАВЛЯЕМ!**

Уважаемый Покупатель,

Коллектив компании IVT благодарит вас за оказанное доверие и выбор в пользу нашей продукции.

Мы стремимся к тому, чтобы у наших покупателей была возможность пользоваться только современными, прочными и высококачественными продуктами.

Надеемся, что с нашими инструментами вы получите истинное удовольствие от работы.

С уважением, коллектив IVT Swiss SA

ПРИМЕЧАНИЕ: Рисунки, количественные данные, фотографии и содержание инструкции могут изменяться в силу постоянного усовершенствования нашей продукции.

KZ**ҚҰТТЫҚТАЙМЫЗ!**

Құрметті сатып алушы,

IVT компаниясының ұжымы Сізге бізге сенім артқаныңыз үшін және біздің өнімімізді таңдағаныңыз үшін алғыс білдіреді.

Біз Сіздерге инновациялық, жоғарғы классты және жоғары сапалы өнімді тиімді бағамен ұсынуға үнемі ұмтылып келеміз.

Біздің құралдарыңызбен сіз өз жұмысыңыздан рахаттанасыз деп үміттенеміз.

Ізгі ниетпен, IVT Swiss SA ұжымы

ЕСКЕРТУ: Суреттер, сандық мәліметтер және нұсқаудың мазмұны біздің өніміңіздің үздіксіз жетілуіне байланысты өзгеруі мүмкін.



PL GRATULUJEMY!

Szanowny Kliencie,

Załoga firmy IVT dziękuje Państwu za okazane zaufanie i wybranie naszego produktu. Dążymy do tego, aby nasi klienci mieli możliwość użytkowania jedynie nowoczesnych, trwałych i wysokojakościowych produktów.

Mamy nadzieję, że używając naszych narzędzi będziecie Państwo mieć prawdziwą satysfakcję z pracy.

Z poważaniem, załoga IVT Swiss SA

UWAGA: Rysunki, dane ilościowe, fotografie i treść instrukcji mogą ulegać zmianom z powodu doskonalenia naszych produktów.

IT CONGRATULAZIONI!

Gentile cliente,

l'azienda IVT desidera ringraziarLa per la scelta e per la fiducia dimostrata nel nostro prodotto.

Il nostro obiettivo è offrire sempre prodotti innovativi che garantiscano un adeguato rapporto qualità/prezzo.

Le auguriamo che i suoi lavori di bricolage possano diventare un piacere, utilizzando il nostro prodotto.

La squadra IVT Swiss SA

Nota: illustrazioni, figure, foto e contenuti potrebbero variare leggermente a causa del nostro programma di continuo miglioramento del prodotto.

BE ВІНШУЕМ!

Паважаны Кліент,

Кампанія IVT дзякуе Вам за выбар і давер, аказаны нашай марцы. Наша мэта - заўсёды прапаноўваць Вам інавацыйны, якасны інструмент па прымальнай цане.

Спадзяемся, што з нашымі інструментамі вы атрымаеце задавальненне ад працы.

Кампанія IVT Swiss SA

НАТАТКА: Малюнкi, колькасныя дадзеныя, фатаграфіі і ўтрыманне інструкцыі могуць змяняцца ў сілу сталага ўдасканалення нашай тавараў

FR FÉLICITATIONS!

Cher client,

Le personnel de l'entreprise IVT vous remercie pour votre choix et la confiance que vous portez à nos produits. Notre objectif est d'offrir à nos clients le plus moderne des produits, le plus sûr et de meilleure qualité à un prix raisonnable.

Nous souhaiterions que votre travail manuel soit, grâce à notre appareil, un véritable plaisir.

Le personnel de l'entreprise IVT Swiss SA est toujours à votre disposition.

REMARQUE: Les images, observations quantitatives, photographies et le contenu du manuel peuvent sensiblement changer du au perfectionnement permanent de notre produit.

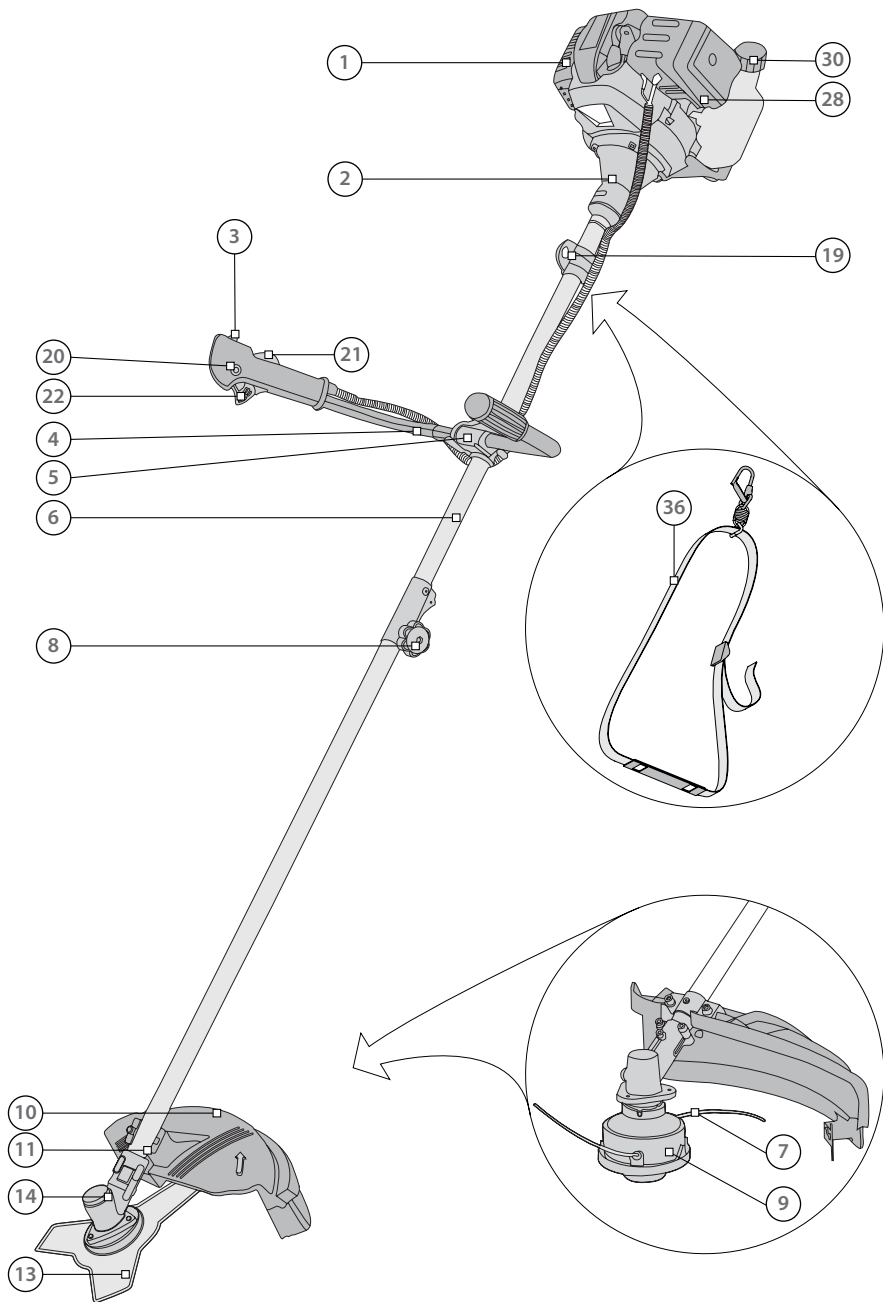



[F1]

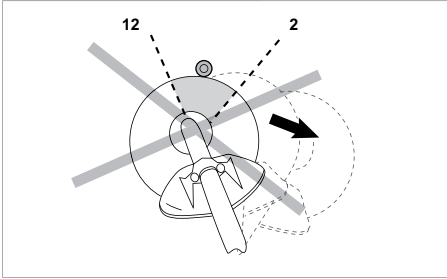

[F2]

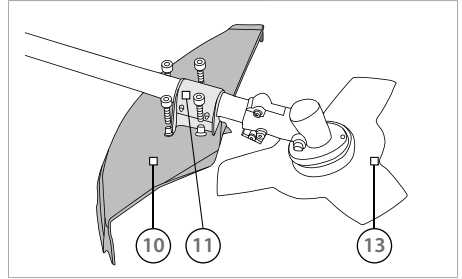

[F3]

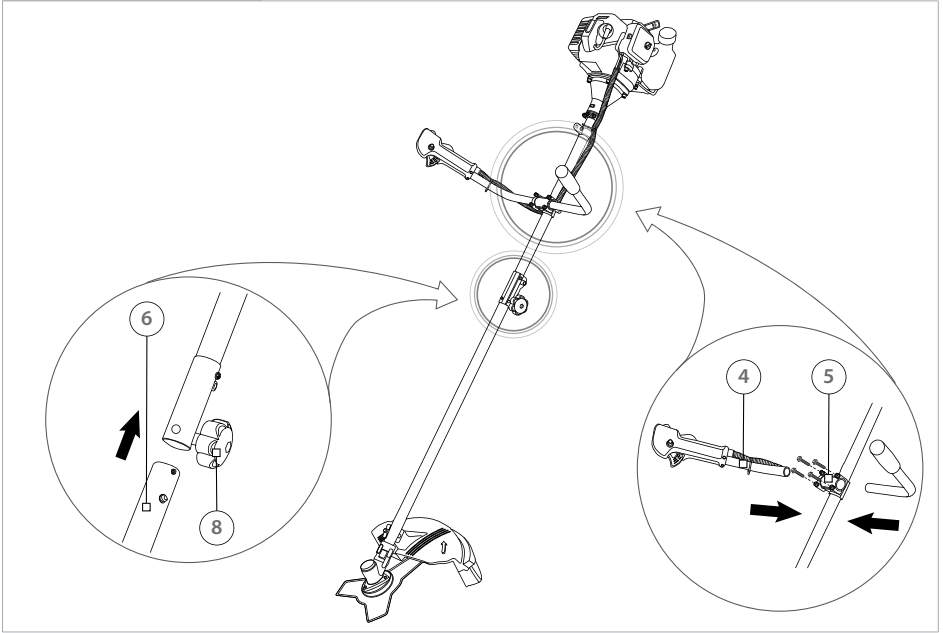

[F4]

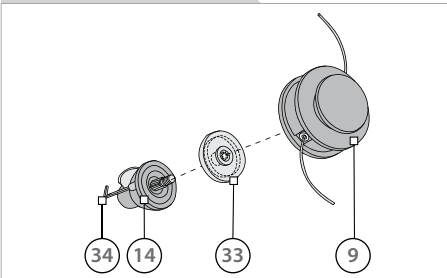

[F5]

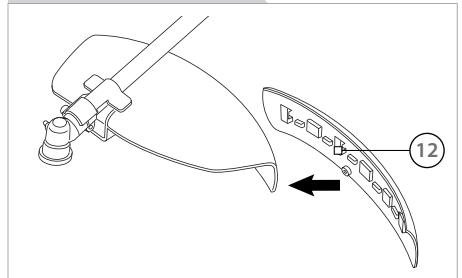



[F6]

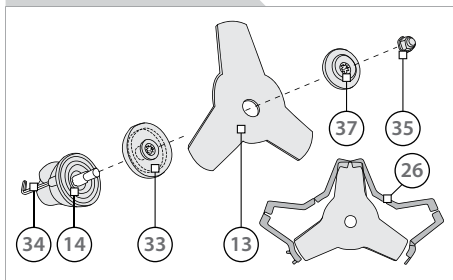

[F7]

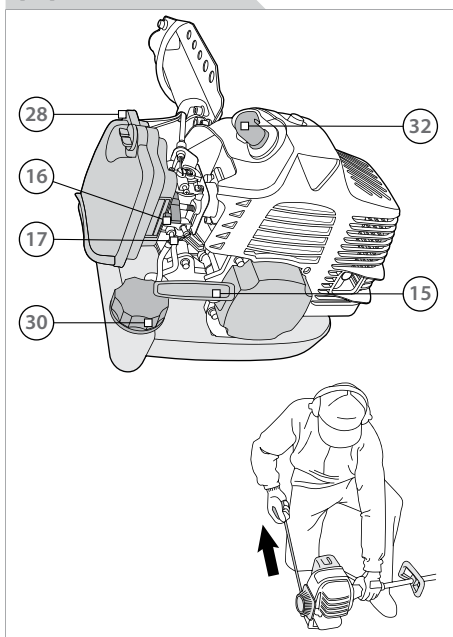

[F8]

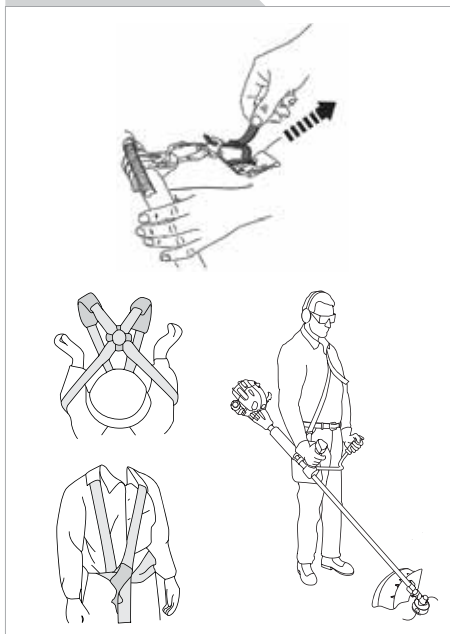

[F9]

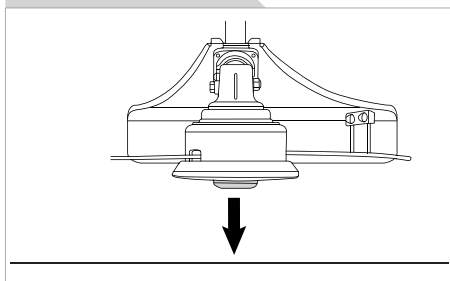

[F10]

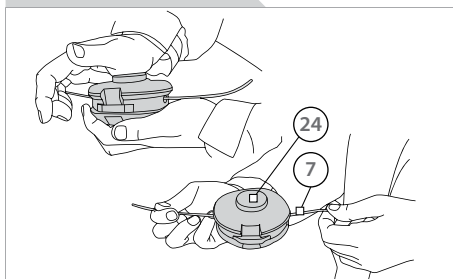

[F11]

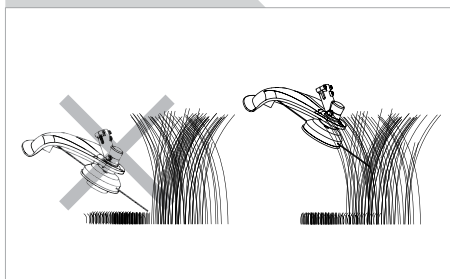



[F12]

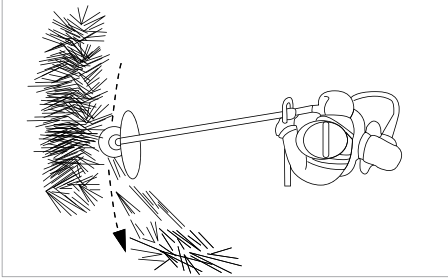

[F13]

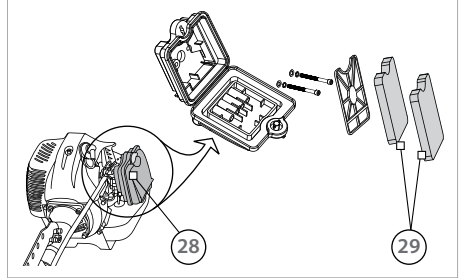

[F14]

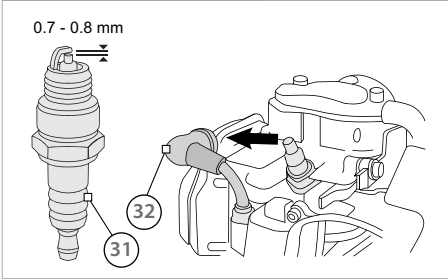

[F15]

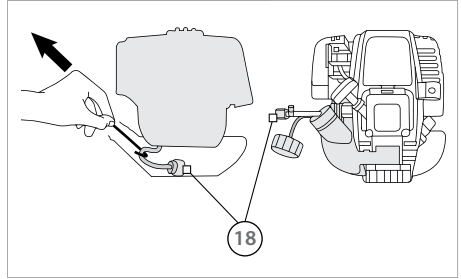

[F16]

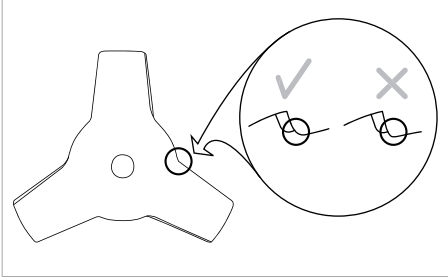

[F17]

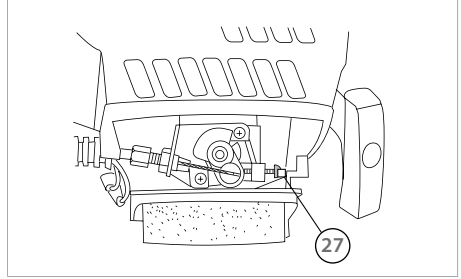

[F18]

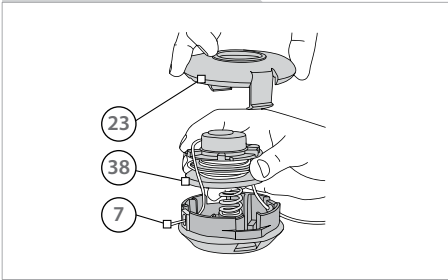

TOOL SPECIFICATIONS

Model	GBC-43
Rated power [W]	1250
Max. speed [RPM]	9000
Idle speed [RPM]	3000
Displacement [cc]	42.7
Nr. of strokes of engine	2
Type of engine cooling	air cooled
Type of fuel	unleaded gasoline
Mixture ratio [gasoline:oil]	25:1
Employed gasoline	90# gasoline
Fuel tank capacity [ml]	1200
Fuel consumption [g/kwh]	345
Max. cutting diameter (cutting line) [mm]	350
Blade diameter [mm]	230 (3 teeth)
Cutting line diameter [mm]	2
Reserve of the cutting line [m]	2
Vibration level [m/s ²]	9.12 (K=1.5)
Sound pressure level [dB(A)]	94.5 (K=3)
Sound power level [dB(A)]	110.2 (K=3)
Weight [kg]	7.4

PART LIST

1. Engine housing
2. Clutch cover
3. On/Off switch
4. Front handle
5. Handle bracket assembly
6. Main shaft
7. Cutting line
8. Locking knob
9. Cutting head
10. Safety guard
11. Safety guard bracket
12. Guard extension
13. Brushcutter blade
14. Gearhead
15. Recoil starter
16. Choke lever
17. Fuel pump
18. Fuel filter
19. Strap hanger
20. Throttle set button
21. Throttle lock-out
22. Throttle lever
23. Cutting head cover
24. Cutting line feed button
25. Line cutter
26. Blade protector
27. Idling speed screw
28. Air filter cover
29. Filter element
30. Fuel tank plug
31. Spark plug
32. Spark plug cap
33. Inner flange
34. Metal bar
35. Locking nut
36. Shoulder strap
37. Outer flange
38. Trimmer spool

CONTENT OF THE BOX

Instruction manual (1 pc), cutting head with trimmer spool (1 set), brushcutter blade (1 pc), mixing canister (1 pc), combination wrench (1 pc), shoulder strap assembly (1 pc), hex key (2 pcs), screws and nuts set (1 pc), screwdriver (1 pc), spark plug spanner (1 pc), line cutter (1 pc), safety guard (1 pc), guard extension (1 pc).

INTENDED USE

This tool is intended for cutting lawns and small areas of grass or similar soft vegetation in private and



hobby gardens and along bed edges, if equipped with appropriate cutting attachment. The device is not allowed to be used in public gardens, parks, sports centres or at roadsides as well as in agriculture and forestry.

SAFETY REGULATION FOR THE USE

General safety rules

The following listed safety instructions should serve you for the right use of the tool and for the protection of your own safety, therefore, please read this very carefully. When passing this tool to a third person, these instructions must be handed too.

Retain this user's manual and all other literature supplied with your tool for any future reference.

Comply with all the safety information and the warnings on the tool.

Be familiar with the controls and the proper use of the tool before attempting to use it and above all, make sure you know how to stop to use it in case of emergency.

Following these simple instructions will also maintain your tool in good working order.

- The tool must be assembled correctly before use.
- Only use the tool for its designed purposes.
- On the tool, there may be also decals and further indications about the safety equipment to use that must be considered. The prevention of accidents is dependent upon the awareness, common sense and proper training of everyone involved in the operation, transport, maintenance and storage of the tool.
- Never leave the tool unattended.
- Never allow children to use the tool. Children should be supervised to ensure that they do not play with the tool.
- Keep children and pets away. All onlookers should be kept at a safe distance away from the tool when it is in use.
- The user is responsible for third parties while working with the tool.
- People who aren't acquainted with the operating instructions, children, juveniles who have not yet reached the minimum age for using this tool and people under the influence of alcohol, drugs or medication are not allowed to use the tool. Local regulations may restrict the age of the operator.



WARNING! The consumption of alcohol, medication and drugs, plus states of illness, fever and fatigue will affect your ability to react. Do not use this tool in any of these situations.

- Make sure that all the protective devices (if present) are fitted and are in good condition.

- Never operate the tool with defective safety devices or guards (if present), or without safety devices in place.
- Inspect the entire tool to look for loose parts (e.g. nuts, bolts, screws, etc.) and for any damage. Check at frequent intervals if screws and bolts (if present) are properly tight to be sure the equipment is in safe working condition. Repair or replace them, if necessary, before using the tool. Serious injury to the operator and to the bystanders could result if there's any damage to the tool.
- While using the tool, dress properly. Do not wear loose clothing or jewelry that could become caught by the tool. Wear suitable working clothes. It is recommended that legs and feet are covered, to protect them from eventual flying debris. Do not work barefoot or wearing open sandals. Long air should be tied back.
- Keep handles and grips dry, clean and free from oil and grease.
- Use proper protective equipment. Use safety glasses and safety gloves. Also use a dust mask during pulverulent operations or if exhaust gases are present. When necessary, use also non-slipping boots or shoes, hardhat and earplugs. If the noise level exceeds 85 dB(A), ear protection is obligatory.



WARNING! Use personal protective equipment! Safety devices and personal protective equipment protect your own health and the health of others and ensure a trouble-free operation of the tool.

- Do not start to use the tool if it is in an inverted position or it is not in the right working order.
- Ensure that you have a good stand, while you operate with the tool. Keep proper footing and balance at all times.
- Keep work area clean. Cluttered areas invite injuries. Before use, all foreign bodies must be removed from the working area, also pay attention to foreign objects during operation.
- Do not force the tool.
- Only work in daylight or sufficiently good artificial light. Never operate the tool without good visibility.
- Be careful not to drop the tool or hit it against obstacles.

ATTENTION! Stay alert. Watch what you are doing. Distraction can cause you to lose control. Use common sense.



Gasoline engine safety rules

EN



WARNING! Petrol is highly flammable. Handle fuel with care.

- Store fuel in containers specifically designed for this purpose.
- Refuel outdoors only and do not smoke while doing this operation.
- Add fuel before starting the engine.
- Always allow muffler to cool before filling fuel tank.
- Never remove the cap of the fuel tank or add fuel while the engine is running or when the engine is still hot.
- If petrol is spilled, do not attempt to start the engine, but move the machine away from the area of spillage and avoid creating any source of ignition until petrol fumes have dissipated.
- Clean up spilled fuel before restarting.
- Replace all fuel tanks and container caps securely.
- Do not run the engine indoor or in a confined space: dangerous carbon monoxide fumes can collect. Exhaust fumes are dangerous.



WARNING! Exhaust contains poisonous carbon monoxide, a colourless and odourless gas. Breathing exhaust can cause loss of consciousness and may lead to death. Provide an adequate ventilation to keep exhaust gas level as low as possible.

- Never store the equipment with fuel in the tank inside a building where fumes can reach an open flame or spark.
- To reduce fire hazard, keep the engine, silencer, battery compartment and petrol storage area free of vegetative material and excessive grease.
- The exhaust system gets hot enough to ignite some materials. Keep flammable materials away from the device.
- The muffler becomes very hot during operation and remains hot for a while after stopping the engine. Be careful not to touch the muffler while it is hot. Let the engine cool before storing the machine indoors.
- Remove adjusting keys or wrenches before starting the machine.



WARNING! During the use of certain gasoline tools, some dust containing chemicals known to cause cancer, may occur.

Some of these chemicals are: lead from lead based paints, crystalline silica from bricks and cement and other masonry products, arsenic and chromium from chemically treated lumber and other dangerous products. If dust is present, your risk from these exposures varies, depending on how often you do this type of work.

To reduce your exposure to these chemicals, any time you do pulverulent operations, work in a well ventilated area and work with approved safety equipment, such as dust masks that are specially designed to filter out microscopic particles.

- If the machine strikes a foreign body, examine the device for signs of damage and carry out any necessary repairs before restarting and continuing to work.
- If the machine starts to vibrate abnormally, switch off the motor and check for the cause immediately. Vibration is generally a warning of trouble.
- Always turn off the machine and wait until the machine completely stops whenever you leave the machine, before carrying out maintenance, before changing accessories, checking, cleaning, troubleshooting or working on the machine.
- It is forbidden to move or modify any of the internal parts of the machine.

Specific safety rules

- Use suitable working clothes and personal protective equipment! Basically, wear protective goggles or eye protection, protection for the ears, boots or shoes with anti-slip sole and robust, long trousers, as well as working gloves. Do not operate the unit when barefoot or wearing open sandals.
- The operation of the machine can result in foreign objects being thrown into your eyes, which can result in severe eye damaged. Before beginning operation, always wear safety goggles or safety glasses with side shields and a full face shield when needed.
- Always wear an approved helmet when working in the forest.
- Only use the unit in daylight or good artificial light.
- Do not use the unit near flammable liquids or gases: danger of explosion.
- Never use the machine on slippery ground, at night, in heavy fog, during rain storms or in any other weather condition that might make it unsafe to use this product or difficult to gain a clear view of the area.
- Do not operate the unit in awkward positions, off balance, outstretched arms, or one-handed. Always use



two hands when operating unit.

- The device has normally to be used at ground level with the cutting attachment parallel to the ground. Do not use the device to cut grass that is not on the ground level, e.g. grass that grows on walls, rocks etc.
- Before cutting, inspect the area for stones, glass, pieces of metal, trash or other solid objects. Make sure that the cutting equipment does not come in contact with stones, gravel, wire or other foreign bodies during the start-up and while working. The cutting attachment could throw object of this kind.
- Always keep a safety distance of 15 m around yourself. Stones and gravel can be thrown off, which can cause injuries.
- Within the range of action, the user is responsible for damages to third parties which have been caused by the use of the device.
- Stop using the machine while people, especially children, or pets are nearby.
- Never operate the unit with damaged safety guards or without the safety guard in place. Make sure the appropriate safety guard is in place.
- Before using the machine and after any impact, check for signs of wear or damage and repair as necessary.
- Keep the cutting tool, especially when rotating, at a distance from all parts of your body, particularly hands and feet.
- Always keep proper footing and balance at all times. Be especially cautious while working on slopes, on overgrown terrain or in slippery conditions. Watch out for hidden obstacles.
- Take care against injury from the line cutter fitted for trimming the cutting line length.
- Do not cross any gravel-strewn roadways or paths with device still running.
- Do not operate unit for prolonged periods, rest periodically. Limit the amount of time over which the device is to be used continuously (around 30-40 minutes per session), and take 10-20 minutes of rest between work sessions. Also try to keep the total amount of work performed in a single day under 2 hours or less.
- Replace trimmer spool if cracked, chipped or damaged in any way. Be sure it is properly installed and securely fastened.
- Never use blades that are uncorrect, bent, warped, cracked, broken or damaged. Keep the blade always sharp. Check the bolt to fasten the blade and be sure the blade turns freely without abnormal noise.



CAUTION! After stopping the engine, the cutting equipment keeps on rotating for some seconds. Never attempt to stop it with your hands. Always wait until it stops by itself completely.

- Operate the brushcutter only with the shoulder strap (or backpack) attached. Check it is not damaged before use. It should be properly adjusted to user's size before putting the brushcutter into operation.
- Stop the engine during transport.

CAUSES AND OPERATOR PREVENTION OF THE KICKBACK

When operating the brushcutter, uncontrolled kickback can occur. Kickback is the sudden and uncontrolled motion of the machine and cutting tools towards the operator that can occur:

- if the blade binds in the cut;
- if the blade segment between 12 and 2 o'clock, as viewed from the operator's position **[F1]** of a rotating blade comes in contact with a solid rigid object like tree, rock, bush or wall.

This kickback can cause loss of control of the unit and may result in serious or fatal injury to the operator or bystanders.

To avoid kickback and reduce the risk of loss of control:

- before beginning work, watch out for hidden obstacles, such as rocks, stumps, roots, etc., that could cause the blade to kick back if struck.
- always handle the device securely with two hands and do not grip other parts except the handles.
- replace or resharpen dull blades.
- never raise the unit above your waist.
- avoid operating the brushcutter using the blade segment between the 12 and 2 o'clock position.

UNPACKING

When unpacking, check to make sure that all components are included. Refer to the drawings on this manual. If any parts are missing or broken, please call an IVT assistance center.

ASSEMBLY AND ADJUSTING INSTRUCTIONS

Fitting the safety guard (10) [F2]



WARNING! Never operate the tool without the safety guard (10) properly in place!

Fix the safety guard (10) to the end of main shaft (6), using the safety guard bracket (11) and the bolts provided.



WARNING! Take care against injury from the line cutter (25) fitted below the safety guard (10) for trimming the cutting line (7) to length: it has a very sharp cutting edge.

ATTENTION! When converting from brushcutter mode (with brushcutter blade (13)) to trimmer mode (with trimmer spool (38)), or vice versa, make sure the correct guard is being used.

Fitting the front handle (4) [F3]

1. Loosen the bolts on the handle bracket assembly (5).
2. Insert the right part of front handle (4) (with control grip) and the left part of front handle (4) into the handle bracket assembly (5). Insert the two parts equally.
3. Retighten the bolts securely.

PRIOR TO OPERATION

WARNING! Perform the following procedures, with the engine cooled down.

Fuel recommendations

The machine is equipped with a two-stroke engine and must always be operated using a mixture of petrol and two-stroke oil. It is important to accurately measure the amount of oil to be mixed to ensure that the correct mixture is obtained.

- Pour the correct quantities of regular gasoline (leaded or unleaded, alcohol free) and 2-stroke oil into a mixing bottle (a clean container intended for fuel), then shake the container well.

RECOMMENDED MIXING RATIO
GASOLINE : OIL > 25 : 1

ATTENTION! Never use oil intended for four-stroke engines, nor oil intended for water cooled 2-cycle engines.

Refueling

1. Always shut off the engine and let it cool for a few minutes, before refueling.
2. Rest the machine on the ground with the fuel tank plug (30) facing up.
3. Open the fuel tank plug (30) slowly so that any excess pressure is released gently.
4. Clean the area around the fuel tank plug (30): Contamination in the fuel tank can cause operating problems.
5. Ensure that the fuel is well mixed by shaking the mixing container before filling the tank.
6. Fill the tank with correct gasoline-oil mixture. Do not overflow.
7. Tighten the fuel tank plug (30) securely.

ATTENTION! If the machine is not used for fairly long time (more than 4 weeks), the fuel tank should be emptied and cleaned.



CAUTION! Wipe up all spills and always move the machine away from the refueling area (min. 3 meters) before starting.

CHANGING THE CUTTING MODE

FROM BRUSHCUTTER TO GRASS TRIMMER MODE

Assembling the trimmer spool (38) [F4]

1. Align the hole of gearhead (14) with the hole of inner flange (33) and insert the hex key (34) (or Allen key) into the holes to block the shaft so that parts won't rotate.
2. Loosen the locking nut (35) (clockwise) and take it off.
3. Remove the cover plate (if present), outer flange (37) and brushcutter blade (13).
4. Install the cutting head (9) on inner flange (33), screwing it onto the threaded output of the shaft as far as stop.
5. Remove the hex key (34).
6. Attach the guard extension (12) to the safety guard (10).

Fitting the guard extension (12) [F5]



ATTENTION! The guard extension (12) must always be fitted when using the cutting head (9). The guard extension (12) shall always be removed when using the brushcutter blade (13).

1. Attach the guard extension (12) to the safety guard (10), by placing the locking tabs into the notches.



- Snap the guard extension (12) and safety guard (10) together to lock into place.

FROM GRASS TRIMMER TO BRUSHCUTTER MODE

Assembling the brushcutter blade (13) [F6]



CAUTION! Wear gloves and be cautious when handling the brushcutter blade (13). Put the blade protector (26) (if supplied) on the brushcutter blade (13) before handling it.

- Align the hole of gearhead (14) with the hole of inner flange (33) and insert the hex key (34) (or Allen key) into the holes to block the shaft, so that parts won't rotate.
- Loosen and remove the cutting head (9).
- Install the brushcutter blade (13) on inner flange (33).
- Insert the outer flange (37).
- Insert the cover plate (if present) and the locking nut (35).
- Tighten the locking nut (35) (anti-clockwise).
- Remove hex key (34).

ATTENTION! Be sure guard extension (12) is not installed, if using brushcutter blade (13).

STARTING/STOPPING THE ENGINE

Starting the engine [F7]

- Set the machine down on a hard, level surface
- Move the on/off switch (3) to the "start" "I" position.
- Close the choke lever (16). NOTE: The CLOSED position enriches the fuel mixture for starting a cold engine. For restarting a warm engine, leave the choke lever (16) in the OPEN position.
- Press the fuel pump (17) (if present) repeatedly, until fuel begins to fill the bulb (to start a warm engine, it's not necessary to press it).
- The throttle lever (22) should be set to the starting position, in order to do that: press the throttle lock-out (21), by gripping the control handle and hold the throttle set button (20) (if present), while releasing the throttle lever (22).
- Hold the body of the machine on the ground using your left hand (CAUTION! Not with your foot!).
- Grip the handle of recoil starter (15), slowly pull out the cord with your right hand until you feel some resistance, then quickly and powerfully pull the cord (CAUTION! Never twist the recoil starter (15) around your hand!).
- Repeat pulling the cord of recoil starter (15) until

the engine starts.

9. When the engine starts, slowly open the choke lever (16) ONLY if it had been put on CLOSE position because the engine was cold.

10. Allow the engine to warm up for a few minutes. When the engine is warm enough to idle well, pull and release the throttle lever (22) to disengage the throttle set button (20).

NOTE: the throttle set button (20) is used to hold the throttle lever (22) at the fast idle position for starting.

ATTENTION! Do not allow the cutting equipment to contact any obstruction when starting the engine with the throttle set button (20) engaged!

ATTENTION! Do not use the throttle set button (20) while operating the unit! The machine will not return to idle, and the cutting head (9) or brushcutter blade (13) will continue to spin until the throttle set button (20) is disengaged and the throttle lever (22) is released.

Stopping the engine

- Reset the throttle lever (22) to the low speed position and slow down the engine RPM.
- Set the on/off switch (3) in "STOP" "O" position.



WARNING! The brushcutter blade (13) will continue to spin briefly after the engine has stopped or the throttle lever (22) is released. A coasting blade can cause injury. Maintain proper control of the machine until the cutting tool has completely stopped rotating.

SUPPORTING THE MACHINE DURING OPERATION



ATTENTION! Always use the shoulder strap (36) or backpack (if present) when working with the machine!

Before putting the brush cutter on shoulders, start the engine following the correct procedures, and let it warm up. Turn throttle lever (22) to the lowest speed position and be sure the cutting device does not turn.

Be careful not to accidentally touch the throttle lever (22), because if the cutting device starts to rotate, there can be an high risk of injury.

EN

Attach and wear the support device as soon as you have started the engine and it is running in idle mode. Switch off the engine before taking off the shoulder strap (36) or backpack (if present).

Fitting and adjusting the shoulder strap (36) [F8]

1. Connect the latch on the shoulder strap (36) to one of the holes of the strap hanger (19) on the main shaft (6).
2. Adjust the shoulder strap (36) to a comfortable position.
3. Adjust length and position of the shoulder strap (36), so that the brushcutter blade (13) will be parallel to the ground in the working position.

ADVANCING THE CUTTING LINE (7)

Check the cutting line (7) regularly if it is damaged. Short or worn cutting tools cut less efficiently.

NOTE: Hitting hard and abrasive objects, such as fences, concrete and rocks within and around long grass may cause the cutting line (7) to disappear and can be easily advanced from the trimmer spool (38) by following simple instructions.

Semi-Matic feed of cutting line (7) (bump-feed) [F9]

1. Tap the cutting head (9) lightly on the ground while the device is running at full speed. This will automatically supply extra cutting line (7). Several taps may be required until cutting line (7) strikes the line cutter (25).
2. The line cutter (25) which is situated under the safety guard (10) will automatically trim the cutting line (7) to the correct length during operation.

ATTENTION! Do not use excessive force nor tap the cutting head (9) on pavement or concrete.

NOTE: if the cutting line (7) is worn too short you may not be able to advance the cutting line (7) by tapping it on the ground. If so, stop the engine, and manually advance the cutting line (7). If the end of the cutting line (7) is not visible: the trimmer spool (38) should be replaced.



ATTENTION! Check the condition of line cutter (25) regularly. Do not employ the device under any circumstances without line cutter (25) or with a defective one. Clean the line cutter (25) from grass and debris on a regular basis to avoid any influence of the cutting effect.

Manual feed of cutting line (7) [F10]

1. Stop the engine and disconnect the spark plug cap

(32).

2. Push the cutting line feed button (24) while pulling on ends of cutting line (7) to manually advance it.
3. After extending new cutting line (7), always return the machine to its normal operating position, before turning on the engine.

OPERATING INSTRUCTIONS

- Inspect and clear the area of any hidden objects such as glass, stones, concrete, fencing, wire, wood, metal etc.
- Make sure you can move and stand safely. Check the area around you for possible obstacles (roots, rocks, branches, ditches, etc.) in case you have to move suddenly. Take great care when working on sloping ground.
- Hold the unit with a firm grip with both hands while in operation and maintain balance on both feet.
- Keep cutting attachment below waist level.
- Maintain the speed of the engine at the level required to perform cutting work, and never raise the speed of the engine above the level necessary.
- Keep all parts of your body away from rotating cutting attachment and hot surfaces.
- Make sure shoulder strap (36) or backpack (if present) and the suitable safety guard (10) are properly fitted and adjusted.

Operating the unit as grass trimmer [F11]

- Cut tall grass from the top down.
- If grass becomes wrapped round the cutting head (9), stop the engine, disconnect the spark plug cap (32), and remove the grass.
- Use the tip of cutting line (7) to do the cutting; do not force cutting head (9) into uncut grass.

Operating the unit as brushcutter [F12]

- Position yourself so that you will not be drawn off balance by the kick-back reaction of the brushcutter blade (13).
- The brushcutter blade (13) is used for tall or coarse grass, but it must not be used for woody stems.
- For cutting ease and safety, approach the weeds being cut from the right to the left. In the event an unexpected object or woody stock is encountered, this could minimise the blade thrust reaction.
- Cut down grass with a sideways, swinging movement, where the movement from right-to-left is the clearing stroke and the movement from left-to-right is the return stroke. Let the left-hand side of the brushcutter blade (13) (from 8 o' clock to 12 o' clock) do the cutting. If the brushcutter blade (13) is angled to the left when clearing grass, the grass will collect in a line, and it will be easier to collect it.
- Try to work rhythmically. Stand firmly with your feet



apart. Move forward after the return stroke and stand firmly again.

- Never use a brushcutter blade (13) near footpaths, fencing, posts, buildings or other immovable objects.
- Never use a brushcutter blade (13) after hitting a hard object without first inspecting it for damage. Do not use if any damages detected.

MAINTENANCE AND STORAGE



CAUTION! Before carrying out any maintenance operation, turn off the engine and wait until it stops completely.

- Always keep the tool and the ventilation slots (if present) cleaned. Regular cleaning and maintenance of the appliance will ensure efficiency and prolong the life of your tool.
- If the tool should fail despite the rigorous manufacturing and testing procedures, the repair should be carried out by an authorized IVT customer service.
- Keep all nuts, bolts, and screws tight, to be sure the tool is in safe working condition.
- Replace worn or damaged parts for safety.
- Use only original spare parts. Parts not produced by manufacturer may cause poor fit and possible injury.
- Store the tool in a dry room out of reach of kids and away from any flammable material.
- Store all fuel tanks securely. Never store the equipment with fuel in the tank inside a building, where fumes can reach an open flame or sparks.

Blade protector (26) (if supplied)

Always place the blade protector (26) on the brushcutter blade (13) when the unit is not in use. The blade protector (26) has clips round the edges to snap over the brushcutter blade (13) and keep it in place.

CAUTION! Always remove the blade protector (26) before using the unit.

Air filter [F13]

Soiled air filters reduce the engine output. Regular checks are therefore essential. The air filter should be checked after every 25 hours of use and cleaned if necessary. If the air contains a lot of dust, it should be checked more frequently.

1. Remove the air filter cover (28).
2. Remove the filter element (29).
3. Clean the filter element (29) by tapping it or blowing it or, if necessary, by washing with warm soapy water. Dry completely before installing. If the air filter element (29) is broken or shrunk, replace with a new one.

NOTE: Never clean the air filter element (29) with petrol or inflammable solvents.

Muffler

Inspect periodically the muffler for loose fasteners, any damage or corrosion. If any sign of exhaust leakage is found, stop using the machine and have it repaired immediately.

Spark plug (31) [F14]

Check the spark plug (31) for dirt and grime after about 10 hours of operation and if necessary clean it with a copper wire brush. Thereafter service the spark plug (31) after every 50 hours of operation.

1. Pull off the spark plug cap (32).
2. Remove the spark plug (31) with a spark plug spanner.
3. Inspect the condition of spark plug (31). Check that the electrode gap is 0,6-0,7 mm, if not, adjust. If it is dirty, clean it. If it is damaged, replace it with one of recommended type!
4. Assemble in reverse order.

Fuel filter (18) [F15]

The fuel filter (18) of the suction head is used to fill the fuel required by the carburetor. When the engine run short of fuel supply, check fuel filter (18) for blockage. A periodical visual inspection of the fuel filter (18) is to be conducted, clean after about 50 hours of use. Filters found to have hardened, been polluted or clogged up are to be replaced.

1. Open the fuel tank plug (30) and carefully drain all fuel from fuel tank.
2. Use a wire hook to pull out the suction head through the tank opening.
3. Inspect the fuel filter (18). If it is dirty, remove it and wash it with non-flammable solvent.
4. Remove water and dirt stood in the fuel tank by rinsing its inside.
5. Place all parts back correctly.

Gearhead (14)

Supply multi-purpose grease to the gearhead (14) through the grease hole every 25 hours of use.

Sharpening the brushcutter blade (13) [F16]

Check the condition of the brushcutter blade (13) regularly. If needed, sharpen each cutting edge and make sure the bottom corner is rounded. If damaged or cracked, replace it.

ATTENTION! Do not cool brushcutter blade (13) with water, in case of using grinder, because it may cause cracks on the brushcutter blade (13).

Setting the idling speed [F17]

- If the engine stalls when the throttle lever (22) is not pressed, the idling speed may be adjusted: turn the idling speed screw (27) clockwise until the machine runs smoothly at idling speed (rotation increases).
- If the idling speed is so fast that the cutting tool continues to rotate, when the throttle lever (22) is not pressed, idling speed has to be reduced by turning the idling speed screw (27) counter-clockwise for as long as is required for the cutting tool to stop turning as well.

IMPORTANT! Set the idling speed when the machine is warm.

Carburettor settings

Settings on the carburettor should be made by authorized customer service center.

REPLACING THE TRIMMER SPOOL (38) / CUTTING LINE (7) [F18]



WARNING! Use only cutting lines (7) with correct diameter. Other sizes of cutting line (7) will not feed properly and will result in improper function or can cause serious injury. Do not use metal-reinforced cutting lines.

1. Stop the engine and disconnect the spark plug cap (32).
2. Press and hold in the cover release latches to open the cutting head cover (23).
3. Pull out the trimmer spool (38) from the cutting head (9). Keep the spring (or washers, if present) attached to the cutting head (9).
4. Remove any old cutting line (7) remaining on the trimmer spool (38).
5. Put one end of new cutting line (7) through the holes of trimmer spool (38) and pull it until the length is equal between each part of the cutting line (7).
6. Wind up the new cutting line (7) with tension, following the direction shown by arrows.
7. Hook each end of the cutting line (7) in the slot on the edge of the trimmer spool (38).
8. Put the ends through the eyelets on the cutting head (9).

9. Put the trimmer spool (38) into the cutting head (9). (Ensure that the spring (and washers, if present) are in the correct position.)
10. Press the cutting head cover (23) onto the cutting head (9).
11. Pull the two ends of cutting line (7) briefly and powerfully to release them from the slots in the trimmer spool (38).
12. Cut the excess of cutting line (7) to a length of around 15 cm.
13. Fit the cutting head (9) again on the gearhead (14).

If you are replacing the complete trimmer spool (38) and cutting line (7), ignore points 4-7.

MAINTENANCE BEFORE LONG-TERM STORAGE

- Brush off all dirt from the machine.
- Check damage or slack of each part. If you find out abnormalities, repair them for next use.
- Drain all fuel from fuel tank, then turn on engine; leave it running until it stops naturally.
- Remove the spark plug (31) and put 1-2 cc of 2-stroke engine oil in the engine.
- Apply anti-rust oil to the metal parts such as throttle cable.
- Put the blade protector (26) (if supplied) on the brushcutter blade (13).
- Keep machine stored indoor avoiding dampness.

ENVIRONMENTAL PROTECTION



Recycle raw materials instead of disposing as waste.

Tool, accessories and packaging should be sorted for environment-friendly recycling.

The plastic components are labeled for categorized recycling. These instructions are printed on recycled paper manufactured without chlorine.



ATTENTION! DO NOT ATTEMPT TO REPAIR THE PRODUCT BY YOURSELF AND DO NOT TAMPER WITH IT! Any operation of repairing or extraordinary maintenance must be carried out only by a qualified and authorized IVT Service Center. Do not try to modify any internal part of the product! THIS WILL COMPLETELY VOID THE WARRANTY AND IT COULD CAUSE SERIOUS INJURY AND DAMAGE.



TROUBLESHOOTING



CAUTION! Turn off the engine and wait until the machine stops completely before investigating fault.

EN

Conventional trouble	Trouble reason	Remedy
Engine does not start.	· Failure to operate fuel pump (17).	· Push it 7-10 times.
	· On/off switch (3) in 'OFF' 'O' position.	· Turn On/off switch (3) in 'ON' 'I' position.
	· Choke lever (16) not in CLOSED position (cold engine).	· Move choke lever (16) to the CLOSED position.
	· Lack of fuel.	· Feed fuel.
	· Fuel filter (18) clogged, carburetor malfunction, ignition malfunction, valves stuck, etc.	· Replace or repair faulty components as needed.
	· Deteriorated fuel.	· Replace with new recommended fuel.
Engine stops soon. Engine speed does not increase.	· Spark plug (31) faulty, fouled, detached or has incorrect gap.	· Clean, gap, attach or replace.
	· Insufficient warm-up.	· Perform warm-up operation
	· Choke lever (16) is set to CLOSED position although engine is warmed up.	· Set it to OPEN position.
Brushcutter blade (13) does not rotate > Stop engine immediately	· Clogged fuel filter (18) or contaminated or clogged filter element (29).	· Clean.
	· Throttle cable out of adjustment, broken, or bent.	· Adjust or replace if necessary.
	· Loosened locking nut (35).	· Tighten securely.
Main unit vibrates abnormally. > Stop engine immediately	· Twigs caught by brushcutter blade (13).	· Remove foreign matter.
	· Broken, bent or worn brushcutter blade (13).	· Replace or repair faulty components as needed.
	· Worn or broken clutch, broken throttle cable, worn or broken gearhead (14) parts.	· Replace or repair faulty components as needed.
Brushcutter blade (13) does not stop immediately.	· Broken, bent or worn brushcutter blade (13).	· Replace it.
	· Loosened locking nut (35).	· Tighten securely.
	· Abnormal drive system.	· Make request for inspection and maintenance to an authorized Service Center.
Brushcutter blade (13) does not stop immediately.	· High idling rotation.	· Adjust.
	· Fault in throttle lever (22) or throttle cable.	· Check throttle control parts, adjust or replace throttle cable.

If the problem cannot be remedied on the basis of the information above, please take the device to an authorized IVT Service Center.

TECHNISCHE DATEN DES WERKZEUGES

Modell	GBC-43
Nominalleistung [W]	1250
Maximale Drehzahl [UpM]	9000
Leerlaufdrehzahl [UpM]	3000
Hubraum [cm ³]	42.7
Motortaktzahl	2
Motorkühlungsart	Luftkühlung
Brennstoffsorte	Mischung (Benzin-Öl)
Mischungsverhältnis [Benzin-Öl]	25:1
Anzuwendendes Benzin	93 Kraftstoff
Tankinhalt [ml]	1200
Kraftstoffverbrauch [g/kW-h]	345
Maximaler Durchmesser des Schneidens (Schneidsaite) [mm]	350
Durchmesser des Schlegels [mm]	230 (3 Zähne)
Durchmesser der Schneidsaite [mm]	2
Vorrat der Schneidsaite [m]	2
Vibrationsniveau [m/s ²]	9.12 (K=1.5)
Schalldruckpegel [dB(A)]	94.5 (K=3)
Schalleistungspegel [dB(A)]	110.2 (K=3)
Gewicht [kg]	7.4

ZUBEHÖRTEILE

1. Motorgehäuse
2. Ankopplungsgehäuse
3. Zweistellungsschalter Ein./Aus.
4. Vorderer Handgriff
5. Tragarm des Handgriffs komplett
6. Hauptwelle
7. Schneidsaite
8. Griff-Feststeller schnelltrennbarer Koppler
9. Schneidkopf
10. Schutzvorrichtung
11. Tragarm der Schutzvorrichtung
12. Verlängerung der Schutzvorrichtung
13. Buschschneidemesser
14. Antriebsreduktor
15. Handanlasser
16. Drosselungshebel
17. Brennstoffpumpe
18. Brennstofffilter
19. Schelle zur Tragbandbefestigung
20. Fixierungsknopf der Drosselklappe
21. Blockhebel der Drosselklappe
22. Hebel der Drosselklappe
23. Deckel des Schneidkopfes
24. Zufuhrknopf der Schneidsaite
25. Schneider für Saite
26. Abschirmung des Schlegels
27. Regelschraube der Leerlaufdrehzahl
28. Deckel des Luftfilters
29. Filterelement
30. Tankverschraubung
31. Zündkerze
32. Kappe der Zündkerze
33. Innenflansch
34. Steckling
35. Gegenmutter
36. Tragurt
37. Außenflansch
38. Druckbehälter des Trimmers

BOXGEHALT

Bedienungsanleitung (1 St.), Schneidkopf mit Druckbehälter des Trimmers (1 Satz), Buschschneidemesser (1 St.), Kanister zur Brennstoffmischung (1 St.), Universalschraubenschlüssel (1 St.), Traggurt komplett (2 St.), Satz der Schrauben und der Mutter (1 St.), Schraubendreher (1 St.), Zündkerzenschlüssel (1 St.), Schneider für Saite (1 St.), Schutzvorrichtung (1 St.), Verlängerung der Schutzvorrichtung (1 St.).



VORAUSSICHTLICHE BENUTZUNG

Dieses Gerät ist für Scheren von Rasen und kleinen Grasabschnitten oder dem analogen weichen Pflanzenbestand in privaten und Laiengärten sowie am Rande von Beeten, wenn das Gerät mit einer geeigneten Schneidvorrichtung ausgerüstet ist, bestimmt.

Dieses Gerät ist für die Verwendung in öffentlichen Anlagen, Parks, Sportzentren oder an Straßenrändern sowie in der Land- und Forstwirtschaft bestimmt.

ARBEITSSICHERHEIT BEI DER BENUTZUNG

Allgemeine Regeln der Arbeitssicherheit

Folgende Anleitungen zur Arbeitssicherheit helfen Ihnen das Werkzeug richtig benutzen und Ihre eigene Sicherheit gewährleisten. Deswegen lesen Sie sie besonnen und aufmerksam.

Im Falle der Übergabe des Werkzeuges für die Benutzung eines Dritten, geben Sie ihm auch vorliegende Anleitungen der Arbeitssicherheit.

Behalten Sie diese Anleitung und sonstige Literatur, die mitgeliefert werden. Wenden Sie sich an sie, wenn die Fragen entstehen.

Folgen Sie strikt den Regeln der Arbeitssicherheit und Warnungen, die am Werkzeug angegeben sind.

Vor der Arbeit machen Sie sich mit der Werkzeugsteuerung bekannt, aber, vor allem, studieren Sie die Verfahren seines Nothalts.

Indem Sie diesen einfachen Anleitungen folgen, werden Sie Ihr Werkzeug im einwandfreien Zustand halten.

- Vor dem Einsatz ist das Werkzeug richtig zu montieren.
- Setzen Sie das Werkzeug streng zweckgemäß.
- Nehmen Sie Warnungstafeln und Hinweise am Werkzeug und studieren Sie sie aufmerksam. Aufmerksamkeit, vernünftiges Herangehen zur Arbeit und eine entsprechende Ausbildung von Personen, die am Betrieb, Transportieren, an der Wartung und Lagerhaltung des Werkzeuges teilnehmen, helfen Unfälle verhindern.
- Lassen Sie das Werkzeug ohne Aufsicht nicht.
- Lassen Sie die Benutzung des Werkzeuges durch Kinder nicht zu. Erlauben Sie den Kindern nicht, mit dem Werkzeug zu spielen. играть с инструментом.
- Lassen Sie das Auffinden von Kindern und Tieren in der Nähe des Werkzeuges nicht zu. Die, die den Wunsch haben, die Arbeit des Werkzeuges zu beobachten, sollen sich im sicheren Abstand von ihm befinden.
- Bei der Arbeit mit dem Werkzeug haftet der Benutzer für die Sicherheit von Dritten.
- Personen, die Bedienungsanleitung nicht studiert haben, Kinder, Minderjährige, die das Alter, das die

Benutzung des Werkzeuges erlaubt, nicht erreicht haben, sowie Personen, die sich im Alkohol- oder Rauschzustand oder unter Wirkung medizinischer Präparate befinden, werden zur Arbeit mit dem Werkzeug nicht zugelassen. Das Alter des Bedienenden wird durch örtliche Rechtsvorschriften bestimmt.



VORSICHT! Alkohol, einige Heilmittelpräparate und berauschende Mittel sowie Krankheit, Fieber und Müdigkeit vermindern die Geschwindigkeit der Reaktion. In oben genannten Fällen benutzen Sie das Werkzeug nicht.

- Versichern Sie sich, dass alle Schutzeinrichtungen (falls vorhanden) installiert und nutzungsfähig sind.
- Benutzen Sie das Werkzeug ohne Schutzeinrichtungen (falls vorhanden), oder falls sie beschädigt sind, nicht.
- Prüfen Sie das Werkzeug in bezug auf den Bestand von losen Teilstücken (Muttern, Bolzen, Schrauben usw.) oder Beschädigungen. Um sichere Arbeit des Werkzeuges zu gewährleisten, prüfen Sie regelmäßig, ob Bolzen und Schrauben gut festgezogen sind (falls vorhanden). Bei Bedarf führen Sie vor dem Einsatz des Werkzeuges ihre Reparatur oder ihren Austausch durch. Im Falle des Einsatzes des beschädigten Werkzeuges können dem Bedienenden oder Dritten ernste Verletzungen zugefügt werden.
- Verwenden Sie bei der Arbeit eine entsprechende Arbeitskleidung. Weite Kleidung, Schmuckstücke können von beweglichen Teilen mitgenommen werden. Arbeiten Sie nur in entsprechender Arbeitskleidung. Schützen Sie ihre Beine und Füße vor auseinanderfliegender Feine. Arbeiten Sie barfuß oder in offenen Sandalen nicht. Tragen Sie langes Haar hinten zusammen.
- Halten Sie Haltegriffe und Halter trocken und sauber.
- Verwenden Sie entsprechende PSA. Verwenden Sie Schutzbrille und Handschuhe. Bei der Arbeit mit Pulvern oder bei dem Auswurf von Abgasen verwenden Sie den Staubrespirator. Bei Bedarf ziehen Sie gleitsichere Schuhe, den Schutzhelm und schützen Sie ihre Gehörgänge mit Ohrstöpseln. Wenn die Lautstärke 85 dB(A) überschreitet, verwenden Sie unbedingt Gehörschütze.



Bedienungsanleitung



VORSICHT! Verwenden Sie persönliche Schutzausrüstung! Die Schutzeinrichtungen und PSA gewährleisten die Sicherung ihrer Gesundheit und die Gesundheit der Umstehenden sowie garantieren störungsfreie Arbeit des Werkzeuges.

- Lassen Sie das Werkzeug nicht an, wenn es umgedreht oder im Ruhezustand ist.
- Während der Arbeit nehmen Sie die Beharrungsstellung. Halten Sie immer das Gleichgewicht.
- Halten Sie die Sauberkeit im Arbeitsbereich ein. Auf den gesperrten Abschnitten ist ein hohes Niveau von Unfällen. Vor dem Einsatz des Werkzeuges räumen Sie von der Arbeitsfläche alle Fremdkörper auf sowie vermeiden Sie den Eintritt von Fremdkörpern unter das Werkzeug während der Arbeit.
- Drücken Sie stark auf das Werkzeug während der Arbeit nicht.
- Benutzen Sie das Werkzeug nur bei gutem Tages- oder Kunstlicht. Benutzen Sie das Werkzeug bei schlechter Sicht nicht.
- Lassen Sie das Werkzeug nicht fallen, lassen Sie den Anstoß des Werkzeuges auf irgendwelche Hindernisse nicht zu.

VORSICHT! Gut aufpassen. Schauen Sie von dem durch das Werkzeug bearbeitenden Stück nicht weg. Indem man ablenkt, kann man die Steuerung verlieren. Arbeiten Sie vernünftig.

Arbeitsschutzbestimmungen bei der Arbeit mit Benzinmotor



ACHTUNG! Benzin ist ein leichtentflammender Stoff. Vorsichtig mit dem Brennstoff.

- Bewahren Sie den Brennstoff nur in speziellen Kanistern auf.
- Tanken Sie nur in der Freiluft auf, rauchen Sie beim Tanken nicht.
- Zuerst tanken, dann den Motor anlassen.
- Bevor Sie auftanken, lassen Sie den Dämpfer abkühlen.
- Öffnen Sie das Tankdeckel nicht und tanken Sie bei dem laufenden oder nicht abgekühlten Motor nicht auf.
- Im Falle des Übergießens des Benzins lassen Sie den Motor nicht an, schieben Sie das Werkzeug von dem übergossenen Benzin zur Seite und lassen Sie die Entstehung der Entflammung nicht, bis Benzindämpfe

abströmen.

- Reiben Sie den übergossenen Brennstoff trocken, bevor Sie den Motor anlassen.
- Schließen Sie den Benzintank oder Kanister fest.
- Lassen Sie das Werkzeug in dem Raum oder im geschlossenen Raum nicht an, um die Ansammlung vom gefährlichen Stickoxid zu vermeiden. Die Abgase sind gesundheitsgefährlich.



ACHTUNG! In Abgasen ist giftiges Stickoxid, das weder Farbe, noch Geruch hat, enthalten. Das Aufatmen von Abgasen kann zum Bewusstseinsverlust und Todesfall führen. Zur Vermeidung von der Ansammlung der Abgase sichern Sie entsprechende Lüftung.

- Bewahren Sie das Werkzeug mit Benzin im Tank in dem Raum, wo Dämpfe entflammen können, nicht auf.
- Um das Risiko des Brandes zu reduzieren, halten Sie den Platz der Aufbewahrung des Motors, des Dämpfers, des Batteriekastens und der Benzinlagerung sauber.
- Das Abgassystem erhitzt sich genug dafür, um einige Stoffe zu entflammen. Bewahren Sie das Werkzeug in der sicheren Entfernung von leichtentflammenden Stoffen auf.
- Während der Arbeit erhitzt sich der Dämpfer sehr und bleibt nach dem Ausschalten einige Zeit heiß. Berühren Sie den Dämpfer nicht, um die Brandverletzung zu vermeiden. Bevor Sie das Werkzeug in den geschlossenen Raum tragen, lassen Sie den Motor abkühlen.
- Vor dem Anlass des Werkzeuges entfernen Sie Einstellkeile und Stellschlüssel.



ACHTUNG! Manchmal während der Arbeit der Werkzeuge mit Benzinmotor bildet sich Staub, der die den Krebs erregende Stoffe enthält.

Zu solchen chemischen Stoffen gehören: Blei in Bleioxid, Quarz, der zum Bestand des Backsteins und des Zements gehört, Arsen und Chrom, die im Schnittholz, das durch chemische Reagens behandelt ist, enthalten sind, und sonstige schädliche Stoffe. Das Risiko der Einwirkung dieser chemischen Stoffe hängt von der Häufigkeit der Durchführung der mit ihnen verbundenen Arbeiten ab.

Um ihre schädliche Einwirkung zu reduzieren, arbeiten Sie in einem gut gelüfteten Raum und benutzen Sie entsprechende fehlerfreie PSA, z.B., Staubrespiratoren, die speziell für die Ausfiltrierung von mikroskopischen Teilchen entwickelt sind.



- Bei dem Eintritt eines Fremdkörpers unter das Werkzeug prüfen Sie es auf das Vorhandensein von Beschädigungen und machen Sie eine notwendige Reparatur.
- Bei dem Entstehen der Übervibration schalten Sie das Werkzeug aus und stellen Sie umgehend die Ursache fest. Die Vibration ist gewöhnlich ein Zeichen der Störung.
- Bevor Sie Ihren Arbeitsplatz verlassen, führen Sie die Reparatur, Sichtkontrolle oder Reinigung des Werkzeuges, schalten Sie es aus und warten Sie auf vollständiges Stoppen von beweglichen Teilen.
- Es ist verboten, die Innenteile des Werkzeuges abzumontieren und zu ändern.

Besondere Arbeitsschutzvorschriften

- Benutzen Sie geeignete Arbeitskleidung und PSA! Benutzen Sie Schutzbrille oder einen Schutz für Augen, Schutz für Ohren, Stiefel oder Schuhe mit rutschsicherer Sohle sowie feste lange Hose und Arbeitshandschuhe. Arbeiten Sie mit dieser Vorrichtung barfuß oder in offenen Sandalen nicht.
- Die Arbeit der Maschine kann mit dem Werfen von Fremdkörpern in die Augen begleitet werden, was zur ernstesten Verletzung von Augen führen kann. Vor der Arbeit setzen Sie immer Schutzbrille-Konserven oder offene Schutzbrille mit seitlichen Schilden auf, sowie den vollen Schutz für das Gesicht, wenn es erforderlich ist.
- Bei der Arbeit im Wald setzen Sie immer zertifizierten Schutzhelm auf.
- Benutzen Sie die Vorrichtung nur in der Tageszeit oder bei der guten künstlichen Beleuchtung.
- Betreiben Sie die Vorrichtung in der Nähe von brennenden Flüssigkeiten oder Gasen: es besteht die Gefahr der Explosion.
- Benutzen Sie die Maschine nie auf rutschigem Boden, in der Nacht, im dichten Nebel, bei dem Schauerwetter oder unter allen anderen Wetterverhältnissen, die die Verwendung dieses Gerätes gefährlich machen können oder den Überblick des Abschnittes erschweren.
- Arbeiten Sie mit dieser Vorrichtung nicht, indem Sie sich in unbequemen Lagen, in nicht sicheren Haltungen befinden, mit ausgestreckten Händen oder mit einer Hand. Bei der Arbeit mit der Vorrichtung benutzen Sie immer beide Hände.
- Die Vorrichtung soll in der Regel auf der Bodenebene verwendet, mit dem Schneidteil, der parallel dem Boden ist. Verwenden Sie diese Vorrichtung für Schneiden von Gras, das sich nicht auf der Bodenebene befindet, d.h. Gras, das an Mauern, Felsen usw. wächst.
- Vor dem Scheren des Abschnittes kontrollieren Sie ihn in Bezug auf Steine, Glas, Metallreste, Müll und andere harte Gegenstände. Stellen Sie sicher, dass der Schneidteil bei dem Anlassen und während der Arbeit in keinen Kontakt mit Steinen, Gies, Draht und andere fremde Gegenstände kommt. Der Schneidteil kann Gegenstände solcher Art auswerfen.
- Halten Sie immer sicher Entfernung von 15 m um sich herum. Es kann das Auswerfen von Steinen und Gies, die Verletzungen bringen können, passieren.
- In den Grenzen der angegebenen Reichweite haftet der Bedienende für Schaden, die den Drritten in Ergebnis der Verwendung dieser Vorrichtung zugefügt sind.
- Benutzen Sie die Maschine nicht, wenn sich in der Nähe die Menschen, insbesondere Kinder, sowie Haustiere befinden.
- Betreiben Sie diese Vorrichtung nie mit dem geschädigten Schutz oder ohne installierten Schutz. Stellen Sie sicher, dass der entsprechende Schutz vorhanden ist.
- Vor dem Einsatz der Maschine und nach jedem Schlag prüfen Sie sie in Bezug auf Merkmale des Abnutzung oder Beschädigung und bei Bedarf reparieren Sie sie.
- Halten Sie den Schneidteil, besonders während seiner Drehung, in der sicheren Entfernung von allen Körperteilen, insbesondere Armen und Beinen.
- Behalten Sie immer stabile Lage von Ihren Füßen und Körpergleichgewicht. Seien Sie besonders vorsichtig bei der Arbeit an Hängen, auf stark bewachsenen Abschnitten oder unter rutschigen Bedingungen. Hüten Sie sich vor versteckten Hindernissen.
- Treffen Sie Maßnahmen, um keine Verletzungen vom Schneider für die Schneidsaite, der für das Abschneiden der Schneidsaite nach der erforderlichen Länge installiert ist, zu bekommen.
- Durchqueren Sie Wege und Pfade mit kiesiger Bedeckung, bis die Vorrichtung arbeitet.
- Betreiben Sie die Vorrichtung ununterbrochen während der langen Zeit nicht, machen Sie regelmäßig Pausen. Begrenzen Sie die Zeitspanne, in der Die Vorrichtung ununterbrochen eingesetzt wird (etwa 30-40 Minuten für ein Mal), und planen Sie 10-20 Minuten Pause zwischen Arbeitsperioden. Versuchen Sie auch den vollen Umfang der Arbeit für den Tag im Bereich von 2 Stunden oder weniger zu halten.
- Wechseln Sie den Druckbehälter des Trimmers im Falle der Entstehung der Risse, des Verschleißes oder der Beschädigungen aller Art. Sichern Sie ihre richtige Installierung und Befestigung.
- Verwenden Sie nie unzutreffende, verbogene, zerrissene, kaputte oder beschädigte Messer. Schleifen Sie ständig Messer an. Prüfen Sie den Bolzen, mit dem das Messer befestigt wird, sowie stellen Sie sicher, dass sich das Messer frei und ohne anomales Geräusch dreht.



WARNUNG! Nach der Motorabstellung setzt die Schneidusrüstung fort, sich noch sekundenlang zu drehen. Versuchen Sie nie sie mit den Händen außer Gang zu setzen. Warten Sie immer auf ihren vollen selbständigen Halt.

- Arbeiten Sie mit dem Buschschneider, indem Sie ihn auf Traggurt oder Ranzen tragen. Prüfen Sie ihn vor dem Einsatz hinsichtlich der Beschädigungen. Vor der Inbetriebsetzung soll der Buschschneider nach dem Wuchs des Bedienenden richtig eingestellt werden.
- Setzen Sie den Motor während des Transportes außer Gang.

GRÜNDE DES RÜCKSTOSSES UND SEINE VERMEIDUNG DURCH DEN BEDIENENDEN

Bei der Arbeit in der Betriebsart des Buschschneiders kann ein unkontrollierter Rückstoß entstehen. Der Rückstoß stellt nichtgelenkte Verschiebung der Maschine und Schneidvorrichtungen in die Richtung des Bedienenden dar, die entstehen kann;

- wenn das Messer im abschneidenden Material steckt;
- wenn das Segment des drehenden Messers zwischen Richtungen auf 12 Uhr und auf 2 Uhr, Aussicht von Seiten des Bedienenden [F1], in Kontakt mit einem festen harten Gegenstand, z.B., Baum, großer Stein, Busch oder Wand, kommt.

Solcher Rückstoß kann zum Verlust der Kontrolle über die Vorrichtung führen und zum Grund einer ersten oder tödlichen Verletzung des Bedienenden und der in der Nähe stehenden Menschen werden.

Um den Rückstoß zu vermeiden und das Risiko des Verlustes der Kontrolle zu vermindern:

- vor der Arbeit führen Sie die Kontrolle durch in Bezug auf versteckte Hindernisse, z.B., große Steine, Klötze, Wurzeln usw., die zum Rückstoß führen können, wenn das Messer auf sie stößt.
- halten Sie die Vorrichtung immer mit beiden Händen fest und fassen Sie andere Teile außer Griffen nicht an.
- Wechseln Sie oder schleifen Sie abgestumpfte Messer an.
- Heben Sie die Vorrichtung nie höher als Ihre Taille.
- Vermeiden Sie die Arbeit in der Betriebsart des Buschschneiders, indem Sie das Segment des Messers zwischen den Richtungen auf 12 Uhr und auf 2 Uhr verwenden.

AUFSCHLUSS DER VERPACKUNG

Bei dem Aufschluss der Verpackung prüfen Sie das Vorhandensein des Zubehörs. Vgl.. Zeichnungen zu dieser Anleitung. Bei dem Fehlen oder Defekt von einigen Teilen wenden Sie sich an das Dienstleistungszentrum IVT.

ANLEITUNG FÜR AUFBAU UND EINSTELLUNG

Installierung der Schutzvorrichtung (10) [F2]



WARNUNG! Bedienen Sie das Gerät nie ohne richtig installierte Schutzvorrichtung (10)!

Befestigen Sie die Schutzvorrichtung (10) am Ende der Hauptwelle (6), indem Sie den Tragarm der Schutzvorrichtung (11) und Bolzen, die mitgeliefert werden, einsetzen.



WARNUNG! Treffen Sie Maßnahmen, damit Sie keine Verletzungen von dem Schneider für die Schneidsaite (25), der unter der Schutzvorrichtung (10) zum Abschneiden der Schneidsaite (7) nach erforderlicher Länge installiert ist, bekommen: dieser Schneider hat eine sehr scharfe Schneidkante.

ACHTUNG! Bei dem Übergang aus der Betriebsart mit dem Buschschneider (mit dem Buschschneidshelge (13)) in die Betriebsart des Trimmers (mit dem Druckbehälters des Trimmers (38)) und zurück stellen Sie sicher, dass es eine entsprechende Schutzvorrichtung eingesetzt wird.

[F3]

Einbau des vorderen Handgriffes (4)

1. Lösen Sie Bolzen am Tragarm des Handgriffs komplett (5) aus.
2. Setzen Sie den rechten Teil des vorderen Handgriffs (4) (mit Steuergriff) und den linken Teil des vorderen Handgriffs (4) in den Tragarm des Handgriffs komplett (5) ein. Setzen Sie beide Teile gleich ein.
3. Ziehen Sie Bolzen sicher an.

VOR DER INGANGETZUNG

WARNUNG! Machen Sie folgende Prozeduren bei dem abgekühlten Motor.



Empfehlungen zum anzuwendenden Brennstoff

Die Maschine ist mit dem Zweitaktmotor ausgestattet und soll immer mit der Verwendung der Mischung von Benzin und Öl für Zweitaktmotoren betrieben werden. Um den richtigen Bestand der Mischung zu sichern, ist es wichtig, Ölvolumen für die Mischung exakt zu messen.

· Gießen Sie die Bedarfsmenge des üblichen Benzins (verbleit oder bleifrei, ohne Alkohol) und Öl für Zweitaktmotoren in den Behälter zur Mischung (чистый контейнер для топлива) ein, dann schütteln Sie den Behälter gut.

EMPFOHLENES MISCHUNGSVERHÄLTNISS

BENZIN : ÖL > 25 : 1

ACHTUNG! Verwenden Sie nie das Öl, das für Viertaktmotoren oder für Zweitaktmotoren mit Wasserkühlung bestimmt ist.

Nachtanken

1. Stellen Sie den Motor immer ab und lassen Sie ihn im Laufe von wenigen Minuten vor dem Nachtanken abkühlen.
2. Stellen Sie die Maschine auf den Boden Tankverschraubung (30) nach oben.
3. Öffnen Sie die Tankverschraubung langsam (30), um den Überdruck gleichmäßig wegzunehmen.
4. Reinigen Sie den Bereich um die Tankverschraubung (30): Verschmutzungen im Brennstofftank können zu Betriebsproblemen führen.
5. Sichern Sie gute Mischung des Brennstoffes, indem Sie den Behälter vor der dem Tanken schütteln.
6. Tanken Sie den Tank mit der Mischung Benzin-Öl des richtigen Bestandes. Überfüllen Sie den Tank nicht.
7. Ziehen Sie die Tankverschraubung (30).

ACHTUNG! Wenn die Maschine lange Zeit (mehr als 4 Wochen) eingesetzt wird, muß man den Brennstofftank leer machen und reinigen.



WARNUNG! Wischen Sie ausgegessenen Brennstoff trocken ab und schieben Sie die Maschine immer von der Stelle des Tankens (mindestens 3 Meter) vor dem Anlassen.

ÄNDERUNG DES BETRIEBSART DES SCHNEIDENS

Aus der Betriebsart des Buschschneiders in die Betriebsart des Trimmers für Gras

Aufbau des Druckbehälters des Trimmers (38) [F4]

1. Kongruieren Sie den Mund des Antriebsreduktors (14) mit dem Mund des Innenflansches (33) und setzen Sie den Steckling (34) oder den Steckschlüssel in den Mund zum Blockieren der Welle, damit sich die Teile nicht drehen können.
2. Lösen Sie die Gegenmutter (35) (im Uhrzeigersinn) auf nehmen Sie ab.
3. Nehmen Sie den ebenen Deckel (falls vorhanden), den Außenflansch (37) und den Buschschneiderschlegel (13) ab.
4. Installieren Sie den Schneidkopf (9) auf den Innenflansch (33), indem Sie ihn auf den Gewindeausgang der Welle bis zum Anschlag anschrauben.
5. Entfernen Sie den Steckling (34).
6. Schließen Sie die Verlängerung der Schutzvorrichtung (12) an die Schutzvorrichtung (10) an.

Installation der Verlängerung der Schutzvorrichtung (12) [F5]



ACHTUNG! Die Verlängerung der Schutzvorrichtung (12) soll immer bei der Verwendung des Schneidkopfes (9) installiert werden. Die Verlängerung der Schutzvorrichtung (12) soll man immer bei der Verwendung des Buschschneiderschlegels (13) abnehmen.

1. Schließen Sie die Verlängerung der Schutzvorrichtung (12) an die Schutzvorrichtung (10) an, indem Sie die Haltenasen in die für sie vorgesehenen Höhlungen einsetzen.
2. Schnappen Sie die Verlängerung der Schutzvorrichtung (12) an der Schutzvorrichtung (10) ein, um sie an der Stelle zu fixieren.

Aus der Betriebsart des Trimmers für Gras in die Betriebsart des Buschschneiders

Aufbau des Buschschneiderschlegel (13) [F6]





WARNUNG! Ziehen Sie Schutzhandschuhe an und seien Sie bei der Arbeit mit dem Buschschneiderschlegel (13) vorsichtig. Schieben Sie den Schutz des Schlegels (26) (wenn er mitgeliefert wird) auf Buschschneiderschlegel (13) vor der Arbeit auf.

1. Kongruieren Sie den Mund des Antriebsreduktors (14) mit dem Mund des Innenflansches (33) und und setzen Sie den Steckling (34) oder den Steckschlüssel in den Mund zum Blockieren der Welle, damit sich die Teile nicht drehen können.
2. Lösen Sie den Schneidkopf auf und nehmen Sie ihn (9) ab.
3. Installieren Sie den Buschschneiderschlegel (13) auf den Innenflansch (33).
4. Installieren Sie den Außenflansch (37).
5. Setzen Sie den ebenen Deckel (falls vorhanden) und Gegenmutter (35) ein.
6. Ziehen Sie die Gegenmutter (35) (entgegen dem Uhrzeigersinn).
7. Entfernen Sie den Steckling (34).

ACHTUNG! Stellen Sie sicher, dass die Verlängerung der Schutzvorrichtung (12) nicht installiert ist, wenn der Buschschneiderschlegel (13) eingesetzt wird.

ANLASSEN/ABSTELLEN DES MOTORS

Anlassen des Motors [F7]

1. Stellen Sie die Maschine auf eine ebene horizontale Fläche.
2. Schieben Sie den Zweistellungsschalter (3) in die „Ablassstellung“ „I“.
3. Schieben Sie den Drosselungshebel (16) in die Schließstellung. ANMERKUNG: Treibstoffgemisch in der GESCHLOSSENEN (CLOSED ) Stellung, konzentriert zum Anlassen des kühlen Motors. Zum wiederholten Anlassen des warmen Motors lassen Sie den Drosselungshebel (16) in der OFFENEN (OPEN ) Stellung.
4. Drücken Sie einige Male auf die Brennstoffpumpe (17) (wenn sie vorhanden ist), bis der Brennstoff beginnt, den Behälter zu füllen (zum Anlassen des warmen Motors braucht man auf den Brennstoffpumpe nicht zu drücken).
5. Der Drosselklappenhebel (22) soll in der Anlasstellung gestellt werden. Dafür: drücken Sie auf den Blockhebel der Drosselklappe (21) (wenn er vorhanden ist), indem Sie den Steuergriff greifen und den gedrückten Fixierknopf der Drosselklappe (20) halten, dabei den Drosselklappenhebel (22) lassen.
6. Mit der linken Hand halten Sie das Gehäuse der Maschine auf dem Boden (WARNUNG! Benutzen Sie dafür den Fuß nicht!).
7. Nehmen Sie den Handgriff des Handanlassers (15), ziehen Sie die Schnur mit der rechten Hand langsam aus, bis Sie einen gewissen Widerstand spüren, dann ziehen Sie die Schnur schnell und stark (WARNUNG! Wickeln Sie die Schnur des Handanlassers (15) auf die Hand nie auf!).
8. Wiederholen Sie das Ziehen des Handanlassers (15), bis der Motor angelassen wird.

9. Wenn der Motor angelassen wird, schieben Sie den Drosselungshebel (16) langsam in die offene Stellung NUR in dem Fall, wenn er in die GESCHLOSSENE Stellung am kühlen Motor geschoben war.
10. Lassen Sie den Motor im Laufe von einigen Minuten warmlaufen. Wenn der Motor genug warm ist, um stabil leertzulaufen, drücken und lassen Sie den Drosselklappenhebel (22) zur Freilassung des Fixierknopfes der Drosselklappe (20).

ANMERKUNG: der Fixierknopf der Drosselklappe (20) wird zum Halten des Drosselklappenhebels (22) in der Stellung hoher Drehungen des Leerlaufs während des Anlassens verwendet.

ACHTUNG! Lassen Sie nicht zu, damit die Schneidvorrichtung keinen Kontakt mit irgendwelchen Hindernissen während des Motoranlassens hat, wenn der Fixierknopf der Drosselklappe gedrückt ist (20)!

ACHTUNG! Verwenden Sie den Fixierknopf der Drosselklappe (20) während des Betriebs der Vorrichtung! Die Maschine kommt auf leere Drehungen nicht, und der Schneidknopf (9) oder Schlegel des Buschschneiders (13) drehen sich weiter, bis der Fixierknopf der Drosselklappe (20) nicht freigelassen wird, und der Drosselklappenhebel (22) nicht gelassen wird.

Abstellen des Motors

1. Sie den Drosselklappenhebel (22) in die Stellung der Unterdrehzahl und bringen Sie die Motorumdrehungen zurück.
2. Schieben Sie den Zweistufenschalter (3) in die Stellung „O“.



WARNUNG! Der Buschschneiderschlegel (13) wird sich nur kurze Zeit nach dem Abstellen des Motors und dem Lassen des Drosselklappenhebels (22) drehen. Der nach dem Trägheitsgesetz drehende Schlegel kann die Verletzung verursachen. Behalten Sie sachgemäße Kontrolle über die Maschine, bis die Drehung des Schneidgerätes nicht ganz endet.



HALTEN DER MASCHINE WÄHREND DER ARBEIT



ACHTUNG! Benutzen Sie immer den Traggurt (36) oder den Ranzen (falls vorhanden) während der Arbeit mit der Maschine!

Bevor Sie den Buschschneider auf die Schultern heben, lassen Sie den Motor gemäß den Prozeduren an und lassen Sie ihn warmlaufen. Schieben Sie den Drosselklappenhebel (22) in die Stellung der ganz geringen Geschwindigkeit und stellen Sie sicher, dass sich die Schneidvorrichtung nicht dreht.

Seien Sie vorsichtig, um zufällig den Drosselklappenhebel (22) nicht zu berühren, weil in diesem Fall, wenn sich die Schneidvorrichtung zu drehen beginnt, ein hohes Risiko der Verletzung besteht.

Schließen Sie an und schieben Sie die Festhaltvorrichtung auf, wenn der Motor angelassen ist und in der Betriebsart des Leerlaufs zu arbeiten beginnt. Stellen Sie den Motor ab, bevor Sie den Tragegurt (36) oder den Ranzen (falls vorhanden) abnehmen.

Anbringung und Einstellung des Tragegurt (36) [F8]

1. Schließen Sie den Schnappverschluss des Tragegurt (36) an einen der Münde der Schelle zur Befestigung des Riemens (19) an der Hauptwelle (6) an.
2. Stellen Sie den Tragegurt (36) ein, um eine bequeme Stellung zu sichern.
3. Stellen Sie die Länge und die Stellung des Tragegurt (36) so ein, damit der Buschschneider (13) parallel dem Boden betriebsfertig ist.

ZUFUHR DER SCHNEIDSAITE (7)

Prüfen Sie regelmäßig die Schneidsaite (7) hinsichtlich der Beschädigungen. Kurze oder abgetragene Schneidegeräte schneiden weniger effektiv

ANMERKUNG: Anstoß auf fest oder den abrasiven Verschleiß hervorrufende Gegenstände, z.B., Zäune, Beton und große Steine im langen Gras und um es herum können zum Reißen der Schneidsaite (7) führen, die man aus den Druckbehälter des Trimmers (38) leicht zuführen kann, indem man folgende einfache Anleitungen erfüllt.

Halbautomatische Zufuhr der Schneidsaite (7) (stoßartige Zufuhr) [F9]

1. Tupfen Sie mit dem Schneidkopf (9) auf den Boden, bis die Vorrichtung in voller Geschwindigkeit arbeitet. Dabei wird automatisch zusätzliche Zufuhr der Schneidsaite (7) erfolgen. Es kann mehrmaliges Tupfen erforderlich sein, bis die Schneidsaite (7) auf den Schneider für die Schneidsaite (25) zu stoßen beginnt.
2. Der Schneider für die Schneidsaite (25), der sich unter der Schutzvorrichtung (10) befindet, wird während der Arbeit die Schneidsaite (7) nach der erforderlichen Länge abschneiden.

ACHTUNG! Legen Sie keine übermäßige Kraft bei und stoßen Sie mit dem Schneidkopf (9) auf die Straßendecke und Beton nicht.

ANMERKUNG: wenn die Schneidsaite (7) wegen des Verschleißes zu kurz wurde, so kann es keine Zufuhr der Schneidsaite (7) mit dem Tupfen auf den Boden erfolgen. In diesem Fall stellen Sie den Motor ab und führen Sie die Schneidsaite (7) manuell zu. Wenn es kein Ende der Schneidsaite (7) sichtbar ist- so ist der Druckbehälter des Trimmers (38) zu ersetzen.



ACHTUNG! Prüfen Sie regelmäßig den Zustand des Schneiders für die Schneidsaite (25). Unter keinen Umständen verwenden Sie die Vorrichtung ohne Schneider für die Schneidsaite (25) oder mit dem schadhafte Schneider für die Schneidsaite. Regelmäßig reinigen Sie den Schneider für die Schneidsaite (25) von Gras und Müll, um beliebige Einwirkung auf die Schneidfähigkeit auszuschließen.

Manuelle Zufuhr der Schneidsaite (7) [F10]

1. Stellen Sie den Motor ab und trennen Sie die Kappe der Zündkerze (32) ab.
2. Drücken Sie auf den Zufuhrknopf der Schneidsaite (24), indem Sie gleichzeitig die Enden der Schneidsaite (7) ziehen, um sie manuell zuzuführen.
3. Nachdem Sie aus dem Druckbehälter einen neuen Abschnitt der Schneidsaite (7) gezogen haben, bringen Sie die Maschine immer wieder in die normale Arbeitsstellung vor dem Anlassen des Motors.

BEDIENUNGSANLEITUNG

- Prüfen und reinigen Sie das Feldstück von allen verborgenen Gegenständen, z.B., Glas, Steine, Beton, Zaunteile, Draht, Holz, Metall usw..
- Stellen Sie sicher, dass Sie sich bewegen und



fest stehen können. Prüfen Sie das Feldstück um sich herum hinsichtlich möglicher Hindernisse (Wurzeln, große Steine, Äste, Gruben usw.) für den Fall, wenn Sie sich schnell fortbewegen sollen. Seien Sie vorsichtig, indem Sie auf abfälligem Gelände arbeiten.

- Während der Arbeit halten Sie die Vorrichtung sicher mit beiden Händen und halten Sie Gleichgewicht auf beiden Beinen.
- Halten Sie die Schneidevorrichtung unter der Gürtellinie.
- Erhalten Sie die Drehungen des Motors auf der Höhe, die für das Abschneiden des Pflanzenbestandes erforderlich ist, erhöhen Sie nie die Drehungen des Motors mehr als notwendige Höhe.
- Nähern Sie keine Körperteile an die drehende Schneidevorrichtung und heiße Flächen an.
- Sichern Sie richtige Befestigung und Einstellung des Tragegurtes (36) oder des Ranzens (falls vorhanden) sowie entsprechende Schutzvorrichtung (10).

Betrieb der Vorrichtung als Trimmer für Gras [F11]

- Schneiden Sie Gras in Richtung von oben nach unten.
- Wenn das Gras um den Schneidkopf (9) aufgewickelt ist, so stellen Sie den Motor ab, trennen Sie die Kappe der Zündkerze (32) ab und entfernen Sie Gras.
- Zum Schneiden verwenden Sie das Ende der Schneidsaite (7); senken Sie den Schneidkopf (9) in das nicht abgeschnittene Gras mit Kraft nicht ein.

Betrieb der Vorrichtung als Buschschneider [F12]

- Stellen Sie sich so, damit Sie das Gleichgewicht wegen des Rückschlages des Schlegels des Buschschneiders (13) nicht verlieren.
- Der Schlegel des Buschschneiders (13) wird für hohes und hartes Gras eingesetzt, er soll für verholzte Stiele nicht eingesetzt werden.
- Um ein leichtes und sicheres Schneiden zu gewährleisten, nähern Sie das Gerät an den abzuschneidenden Pflanzenbestand von rechts nach links an. In dem Fall, wenn man auf den unbemerkten Gegenstand oder den Holzstamm stößt, minimiert es das Reißen wegen der Reaktion des Schlegels.
- Schneiden Sie Gras mit seitigen Pendelbewegungen ab, wobei die Fortbewegung von rechts nach links für das Räumen erfolgt, und die Fortbewegung von links nach rechts den Rückwärtsgang darstellt. Schneiden Sie mit der linken Seite des Buschschneiderschlegels (13) ab (zwischen den Richtungen des Zeigerblattes auf 8 Uhr und auf 12 Uhr). Wenn der Buschschneiderschlegel (13) bei dem Abschneiden des Grases nach links gebeugt ist, so wird sich Gras in einer Linie legen, so dass es leicht sein wird, es zu sammeln.
- Versuchen Sie taktmäßig zu arbeiten. Nehmen

Sie eine Beharrungsstellung ein, indem Sie die Beine auseinanderstellen. Bewegen Sie sich nach vorne nach dem Rücklauf des Gerätes und stellen Sie sich wieder in die Beharrungsstellung.

- Setzen Sie den Buschschneiderschlegel (13) nie in der Nähe von Fußwegen, Zäunen, Pfeilern, Gebäuden und anderen unbeweglichen Gegenständen ein.
- Setzen Sie den Buschschneiderschlegel (13) nie nach dem Aufeinanderstoßen mit einem festen Gegenstand ein, ohne ihn vorher hinsichtlich der Beschädigungen zu prüfen. Verwenden Sie ihn nicht, wenn eine Beschädigung festgestellt ist.

WARTUNG UND LAGERHALTUNG



VORSICHT! Bevor Sie die Arbeit mit dem Werkzeug beginnen, setzen Sie den Motor außer Gang und warten Sie auf vollständiges Stoppen aller beweglicher Teile.

- Halten Sie das Werkzeug und Luftöffnungen (falls vorhanden) sauber. Regelmäßige Reinigung und Wartung garantieren eine hohe Effektivität und einen langen Betrieb des Werkzeuges.
- Im Falle des Versagens, ungeachtet der Einhaltung aller Regeln des Betriebes und der Erprobung des Werkzeuges, soll die Reparatur in einem offiziellen Dienstleistungszentrum IVT durchgeführt werden.
- Alle Muttern, Bolzen und Schrauben sollen festgezogen sein.
- Tauschen Sie beschädigte oder abgenutzte Teile aus.
- Verwenden Sie nur die Originalersatzteile. Die Teile, die von einem anderen Hersteller produziert sind, passen undicht und erhöhen das Risiko von Verletzungen.
- Bewahren Sie das Werkzeug auf einem trockenen für Kinder unzugänglichen Platz, in der sicheren Entfernung von leichtentflammenden Stoffen auf.
- Bewahren Sie Benzinbehälter auf einem sicheren Platz auf. Bewahren Sie das Werkzeug mit Benzin im Tank in dem Raum, wo Dämpfe entflammen können, nicht auf.

Schutz des Schlegels (26) (mitgeliefert wird)

Schieben Sie immer den Schutz des Schlegels (26) auf den Buschschneiderschlegel (13) auf, wenn die Vorrichtung nicht eingesetzt wird. Der Schutz des Schlegels (26) hat Feststeller längs der Ränder, um sich am Buschschneiderschlegel (13) einzuschnappen und den Schutz an der Stelle zu halten.

WARNUNG! Nehmen Sie den Schutz des Schlegels (26) vor dem Einsatz der Vorrichtung immer ab.



Luftfilter [F13]

Die verschmutzten Luftfilter mindert die Ausgangsleistung des Motors. Deswegen sind regelmäßige Kontrollen wichtig. Den Luftfilter soll man jede 25 Stunden des Betriebs prüfen und bei Bedarf reinigen. Wenn die Luft viel Staub enthält, so soll man den Luftfilter öfter kontrollieren.

1. Nehmen Sie den Deckel des Luftfilters (28) ab.
2. Ziehen Sie das Filterelement (29) heraus.
3. Reinigen Sie das Filterelement (29), indem Sie es klopfen oder blasen oder mit warmem Seifenwasser spülen, wenn es notwendig ist. Trocknen Sie vor der Installation völlig ab. Wenn das Filterelement des Luftfilters (29) beschädigt oder verzogen ist, so ersetzen Sie ihn es durch ein neues Filterelement.

ANMERKUNG: reinigen Sie das Filterelement (29) nie mit Benzin oder brennbaren Lösemitteln.

Dämpfer

Prüfen Sie absatzweise den Dämpfer hinsichtlich loser Befestigungselemente, Beschädigungen oder Korrosionen. Beim Vorliegen beliebiger Zeichen des Abflusses von Abgasen hören Sie auf, die Maschine zu betreiben und reparieren Sie sie unverzüglich.

Zündkerze (31) [F14]

Prüfen Sie die Zündkerze (31) hinsichtlich der Beschmutzungen und des Rußes etwa in jede 10 Stunden des Betriebes, bei Bedarf reinigen Sie mit der Bürste aus Kupferdraht. Ferner nehmen Sie die Bedienung der Zündkerze (31) jede 50 Arbeitsstunden vor.

1. Nehmen Sie die Kappe der Zündkerze (32) ab.
2. Ziehen Sie die Zündkerze (31) mit Hilfe des Kerzenschlüssels heraus.
3. Prüfen Sie den Zustand der Zündkerze (31). Stellen Sie sicher, dass das Spiel der Elektrode 0,6-0,7 mm beträgt, sonst stellen Sie sie ein. Beim Vorliegen von Verschmutzungen reinigen Sie sie. Im Falle der Beschädigung ersetzen Sie sie durch die Zündkerze des empfohlenen Typs.
4. Setzen Sie in umgekehrter Reihenfolge zusammen.

Brennstofffilter (18) [F15]

Der Brennstofffilter (18) des Saugkopfes verwendet man mit dem Ziel der Ausfilterung des Brennstoffes, der für die Arbeit des Vergasers erforderlich ist. Bei der mangelhaften Zufuhr des Brennstoffes in den Motor prüfen Sie, ob der Brennstofffilter (18) nicht verschlickt ist. Man soll absatzweise visuelle Kontrolle des Brennstofffilters (18) durchführen, die Reinigung erfolgt etwa in 50 Stunden des Betriebes. Festgewordene, stark

verschmutzte oder verschlickte Filter sind zu ersetzen.

1. Öffnen Sie die Tankverschraubung (30) und schütten Sie akkurat den ganzen Brennstoff aus dem Brennstofftank ab.
2. Nutzen Sie den Drahtaken aus, um den Saugkopf über den Mund des Tanks herauszuziehen.
3. Kontrollieren Sie den Brennstofffilter (18). Wenn der Brennstofffilter verschmutzt ist, so ziehen Sie ihn heraus und spülen Sie mit unbrennbarem Lösemittel.
4. Entfernen Sie Wasser und Schmutz, die im Brennstofftank sind, indem Sie ihn innen spülen.
5. Sachgemäß setzen Sie alle Teile an vorherige Stelle.

Antriebsreduktor (14)

Bringen Sie Mehrzweckfett auf den Antriebsreduktor (14) über Schmierloch jede 25 Stunden des Betriebes.

Anschluss des Buschschneiderschlegels (13) [F16]

Prüfen Sie regelmäßig den Zustand des Buschschneiderschlegels (13). Bei Bedarf schleifen Sie jede Schneidkante an und stellen Sie sicher, dass der untere Winkel abgerundet ist. Beim Vorliegen der Beschädigungen oder Risse ersetzen Sie den Buschschneiderschlegel.

ACHTUNG! Kühlen Sie den Buschschneiderschlegel (13) mit Wasser nicht ab, wenn die Schleifscheibe eingesetzt wird, da es zu Rissen des Buschschneiderschlegels (13) führen kann.

Einstellung von Leerlaufdrehungen [F17]

- Wenn der Motor ersäuft, wenn der Drosselklappenhebel (22) nicht gedrückt ist, so kann man die Drehungen des Leerlaufs einstellen: drehen die Regelschraube der Drehungen des Leerlaufs (27) im Uhrzeigersinn, bis die Maschine stabil leerzulaufen beginnt (die Laufgeschwindigkeit steigt an).
- Wenn die Drehungen des Leerlaufs so hoch sind, dass sich das Schneidegerät bei dem gelassenen Drosselklappenhebel (22) weiter dreht, so soll man die Drehungen des Leerlaufs mindern, indem man die Regelschraube der Drehungen des Leerlaufs (27) entgegen dem Uhrzeigersinn dreht, bis die Drehung des Schneidegerätes nicht aufhören wird.

WICHTIGE ANMERKUNG! Stellen Sie die Drehungen des Leerlaufs nach dem Warmlaufen der Maschine ein.

Vergasereinstellung

Die Vergasereinstellung soll im autorisierten Servicezentrum erfolgen.



WECHSEL DER DRUCKBEHÄLTERS DES TRIMMERS (38) / DER SCHNEIDSAITE (7)

[F18]



WARNUNG! Verwenden Sie Schneidsaiten (7) des sachgemäßen Durchmessers. Die Schneidsaiten (7) anderer Größen werden nicht sachgemäß zugeführt, was zu der unnormalen Arbeit führen oder ernste Verletzung zufügen kann. Verwenden Sie keine Schneidsaiten, die mit Metall bewehrt sind.

1. Stellen Sie den Motor ab und trennen Sie die Kappe der Zündkerzen (32) ab.
2. Drücken und halten Sie Schnappverschlüsse der Aufschließung des Deckels, um den Deckel des Schneidkopfes (23) zu öffnen.
3. Ziehen Sie den Druckbehälter des Trimmers (38) aus dem Schneidkopfes (9) heraus. Sichern Sie, damit die Feder (oder Scheiben, wenn sie vorhanden sind), an dem Schneidkopf (9) angeschlossen bleiben.
4. Die ganze Schneidsaite (7), die am Druckbehälter des Trimmers (38) geblieben ist, entfernen.
5. Ziehen Sie ein Ende der neuen Schneidsaite (7) durch den Mund des Druckbehälters des Trimmers (38) und ziehen Sie es heraus, bis die Längen beider Teile der Schneidsaite (7) gleich werden.
6. Wickeln Sie neue Schneidsaite (7) mit Spannung auf, indem Sie der Pfeilrichtung folgen.
7. Schieben Sie jedes Ende der Schneidsaite(7) in den Einschnitt am Rande des Druckbehälters des Trimmers (38) ein.
8. Ziehen Sie die Enden durch kleine Münde im Schneidkopf (9).
9. Installieren Sie den Druckbehälter des Trimmers (38) in den Schneidkopf (9). (Stellen Sie sicher, dass sich die Feder (und Scheiben, wenn sie vorhanden sind) in richtiger Stellung befinden.)
10. Drücken Sie den Deckel des Schneidkopfes (23) an den Schneidkopf (9).
11. Ziehen Sie schnell und stark für beide Enden des Schneidkopfes (7), um sie aus Schnitten am Druckbehälter des Trimmers (38) freizulassen.
12. Schneiden Sie das Übermaß der Schneidsaite (7) bis zur Länge von etwa 15 cm ab.
13. Installieren Sie den Schneidkopf (9) wieder an den Antriebsreduktor (14).

Wenn Sie den Druckbehälter des Trimmers (38) und die Schneidsaite (7) komplett ersetzen, so lassen Sie Punkte 4-7 ausfallen.

TECHNISCHE WARTUNG VOR DER LANGFRISTIGEN LAGERUNG

- Reinigen Sie die Maschine mit der Bürste von allen Verschmutzungen.
- Prüfen Sie hinsichtlich der Beschädigungen oder losen Befestigungen jedes Teiles. Beim Vorliegen der Abweichungen von der Norm führen Sie die Reparatur zum Zweck der Verwendung in der Zukunft durch.
- Schütten Sie den ganzen Brennstoff aus dem Brennstofftank ab und lassen Sie den Motor an запустите. Lassen Sie ihn arbeiten, bis er selbständig hält.
- Nehmen Sie die Zündkerze (31) ab und gießen Sie in den Motor 1-2 cm3 Öl für Zweitaktmotoren ein.
- Bringen Sie Rostschutzöl auf metallische Teile, z.B., auf Drosselklappenlitze auf.
- Schieben Sie den Schutz des Schlegels (26) (wenn er mitgeliefert wird) auf den Buschschneiderschlegel (13) auf.
- Lagern Sie die Maschine in dem Raum, um die Einwirkung der Feuchtigkeit zu vermeiden.

UMWELTSCHUTZ



Befördern Sie Müll und Abfälle zur Überarbeitung!

Das Werkzeug, Zusatzgeräte und Verpackung sind zur ökologisch sicheren Überarbeitung zu befördern. Die Elemente aus Kunststoff haben einen Vermerk über die Möglichkeit einer klassifizierten Überarbeitung. Die vorliegende Anleitung ist auf dem Recyclingpapier, das kein Chlor enthält, gedruckt.



AUFDECKUNG UND BESEITIGUNG VON STÖRUNGEN



VORSICHT! Bevor Sie das Werkzeug bezüglich der Defekte durchprüfen, setzen Sie den Motor außer Gang und warten Sie auf vollständiges Stoppen von beweglichen Teilen.

Typische Fehlfunktionen	Grund der Störung	Beseitigung der Störung
Der Motor wird nicht angelassen	· Die Brennstoffpumpe (17) wurde nicht in Gang gesetzt	· Drücken Sie auf sie 7-10 mal.
	· Der Zweistellungsschalter (3) befindet sich in der Stellung „AUS“ / «O».	· Schieben Sie den Zweistellungsschalter (3) in die Stellung „EIN“ / «I».
	· Der Drosselungshandgriff (16) befindet sich in der GESCHLOSSENEN Stellung (kalter Motor) nicht.	· Schieben Sie den Drosselungshandgriff (16) in die GESCHLOSSENE Stellung.
	· Nicht genug Brennstoff	· Tanken Sie den Brennstoff.
	· Verstopfen des Brennstofffilters (18), Störung des Vergasers, Zündungsstörung, Verkeilen von Ventilen.	· Bei Bedarf defekte Bestandteile ersetzen oder reparieren.
	· Die Brennstoffeigenschaften verschlechterten sich	· Durch neuen empfohlenen Brennstoff ersetzen.
	· Die Zündkerze (31) ist defekt, verschmutzt, abgetrennt oder hat kein passendes Spiel.	· Reinigen, das Spiel einstellen, anschließen oder ersetzen.
Der Motor hält schnell. Die Drehungen des Motors steigen nicht an.	· Unzureichendes Anwärmen	· Anwärmen
	· Der Drosselungshebel (16) ist in der GESCHLOSSENEN Stellung, obwohl der Motor angewärmt ist	· Schieben Sie ihn in die OFFENE Stellung.
	· Der Brennstofffilter (18) ist verschmutzt oder das Filterelement ist verschmutzt (29)	· Reinigen
	· Die Drosselklappenlitze ist verstellt, abgerissen oder verbogen.	· Bei Bedarf einstellen oder ersetzen.
Der Buschschneiderschleigel (13) dreht sich nicht > Den Motor sofort abstellen	· Lose Gegenmutter (35)	· Festziehen
	· Der Buschschneiderschleigel (13) hat einen Ast aufgefangen.	· Den fremden Gegenstand entfernen
	· Die Kupplung ist abgebraucht oder kaputt, die Drosselklappenlitze ist abgerissen, die Teile des Antriebsreduktors (14) sind abgebraucht oder kaputt.	· Bei Bedarf defekte Bestandteile ersetzen oder reparieren.



Bedienungsanleitung

Typische Fehlfunktionen	Grund der Störung	Beseitigung der Störung
Ungewöhnliche Vibration der Haupteinheit. > Den Motor sofort abstellen	<ul style="list-style-type: none"> · Zerbrochener, verbogener oder verbrauchter Buschschneiderschleigel (13) 	<ul style="list-style-type: none"> · Ersetzen Sie ihn.
	<ul style="list-style-type: none"> · Lose Gegenmutter (35) · Funktionsunfähiges Antriebssystem 	<ul style="list-style-type: none"> · Sicher anziehen · Wenden Sie an das autorisierte Servicezentrum zur Durchführung der Kontrolle und der technischen Wartung.
Der Buschschneider (13) hält sofort nicht.	<ul style="list-style-type: none"> · Drehbewegung bei hohen Drehungen des Leerlaufs 	<ul style="list-style-type: none"> · Einstellen
	<ul style="list-style-type: none"> · Der Defekt des Drosselklappenhebels (22) oder der Drosselklappenlitze. 	<ul style="list-style-type: none"> · Prüfen Sie Maschinenteile der Gasbetätigung, bei Bedarf die Drosselklappenlitze einstellen oder ersetzen.

Wenn auf Grund der oben angeführten Informationen das Problem nicht gelöst werden kann, wenden Sie sich bitte an ein offizielles Dienstleistungszentrum IVT.



ACHTUNG! ES IST VÖLLIG UNZULÄSSIG, DIE REPARATUR DES ERZEUGNISSES SELBSTÄNDIG DURCHZUFÜHREN UND ZU VERSUCHEN, IHRE SPUREN ZU VERBERGEN! Nur das autorisierte IVT-Service-Zentrum hat das Recht auf die Durchführung der Reparatur und erweiterte Aufrechterhaltung. Die Eintragung von Änderungen in den Innenausbau des Erzeugnisses ist verboten! SOLCHE HANDLUNGEN SIND NICHT DER GRUND FÜR DEN VERZICHT AUF DIE GARANTIEVERPFLICHTUNGEN, SIE KÖNNEN AUCH ALS GRUND FÜR BESCHÄDIGUNGEN UND ERNSTE KÖRPERVERLETZUNGEN SEIN.

ТЕХНИЧЕСКИЕ ХАРАКТЕРИСТИКИ ИНСТРУМЕНТА

Модель	GBC-43
Номинальная мощность [Вт]	1250
Максимальная частота вращения [об/мин]	9000
Частота вращения холостого хода [об/мин]	3000
Рабочий объем [куб. см]	42.7
Число тактов двигателя	2
Тип охлаждения двигателя	воздушное охлаждение
Тип топлива	смесь (бензин-масло)
Соотношение компонентов смеси [бензин:масло]	25:1
Применяемый бензин	бензин с октановым числом 93
Емкость топливного бака [мл]	1200
Потребление топлива [г/кВт·ч]	345
Максимальный диаметр резки (режущая струна) [мм]	350
Диаметр ножа [мм]	230 (3 зубца)
Диаметр режущей струны [мм]	2
Запас режущей струны [м]	2
Уровень вибрации [м/с ²]	9.12 (K=1.5)
Уровень звукового давления [дБ(A)]	94.5 (K=3)
Уровень звуковой мощности [дБ(A)]	110.2 (K=3)
Вес [кг]	7.4

КОМПЛЕКТУЮЩИЕ ДЕТАЛИ

- | | |
|---|--|
| <ol style="list-style-type: none"> 1. Корпус двигателя 2. Крышка сцепления 3. Двухпозиционный переключатель вкл./выкл. 4. Передняя рукоятка 5. Кронштейн рукоятки в сборе 6. Главный вал 7. Режущая струна 8. Рукоятка-фиксатор быстросъемного соединителя 9. Режущая головка 10. Защитное приспособление 11. Кронштейн защитного приспособления 12. Удлинитель защитного приспособления 13. Кусторезный нож 14. Редуктор привода 15. Ручной стартер 16. Рычаг дросселирования 17. Топливный насос 18. Топливный фильтр 19. Хомут для крепления ремня 20. Кнопка фиксации дроссельной заслонки 21. Рычажок блокировки дроссельной заслонки 22. Рычаг дроссельной заслонки 23. Крышка режущей головки 24. Кнопка подачи режущей струны | <ol style="list-style-type: none"> 25. Резак для струны 26. Защита ножа 27. Регулировочный винт оборотов холостого хода 28. Крышка воздушного фильтра 29. Фильтрующий элемент 30. Пробка топливного бака 31. Свеча зажигания 32. Колпачок свечи зажигания 33. Внутренний фланец 34. Металлический штифт 35. Контргайка 36. Наплечный ремень 37. Наружный фланец 38. Барабан триммера |
|---|--|

СОДЕРЖИМОЕ КОРОБКИ

Инструкция по эксплуатации (1 шт.), режущая головка с барабаном триммера (1 комплект), кусторезный нож (1 шт.), канистра для смешивания топлива (1 шт.), универсальный гаечный ключ (1 шт.), наплечный ремень в сборе (1 шт.), ключ шестигранный (2 шт.), набор винтов и гаек (1 шт.), отвертка (1 шт.), ключ свечной (1 шт.), резак для струны (1 шт.), защитное приспособление (1 шт.), удлинитель защитного приспособления (1 шт.).



ПРЕДПОЛАГАЕМОЕ ИСПОЛЬЗОВАНИЕ

Этот инструмент предназначен для стрижки газонов и небольших участков травы или аналогичной мягкой растительности в частных и любительских садах, а также по краям клумб, если инструмент оборудован соответствующим режущим приспособлением.

Это устройство не предназначено для использования в общественных садах, парках, спортивных центрах или на обочинах дорог, а также в сельском и лесном хозяйстве.

ТЕХНИКА БЕЗОПАСНОСТИ ПРИ ИСПОЛЬЗОВАНИИ

Общие правила техники безопасности

Следующие инструкции по технике безопасности помогут вам правильно пользоваться инструментом и обеспечить собственную безопасность. Поэтому прочитайте их вдумчиво и внимательно.

В случае передачи инструмента для использования третьему лицу передайте и настоящие инструкции по технике безопасности.

Сохраните данную инструкцию и прочую литературу, входящую в комплект поставки. Обращайтесь к ней в случае возникновения вопросов.

Строго следуйте правилам техники безопасности и предостережениям, указанным на инструменте.

Перед началом работы ознакомьтесь с органами управления инструмента, но, прежде всего, изучите способы его экстренной остановки.

Следуя этим простым инструкциям, и вы будете содержать ваш инструмент в исправном состоянии.

- Перед использованием инструмент необходимо правильно собрать.
- Используйте инструмент строго по назначению.
- Отнеситесь внимательно к предупредительным надписям и указаниям на инструменте и внимательно изучите их. Внимательность, разумный подход к работе и соответствующая подготовка лиц, задействованных в эксплуатации, транспортировке, обслуживании и хранении инструмента, помогут предотвратить несчастные случаи.
- Не оставляйте инструмент без присмотра.
- Не допускайте использования инструмента детьми. Не позволяйте детям играть с инструментом.
- Не допускайте нахождения вблизи инструмента детей и животных. Те, кто желает понаблюдать за работой инструмента, должны находиться на безопасном расстоянии от него.
- При работе с инструментом пользователь несет ответственность за безопасность третьих лиц.
- Лица, не ознакомленные с инструкциями по эксплуатации, дети, несовершеннолетние, не

достигшие возраста, позволяющего использовать инструмент, а также лица, находящиеся в состоянии алкогольного или наркотического опьянения, либо под воздействием медицинских препаратов, не допускаются к работе с инструментом. Возраст оператора устанавливается местными нормативными актами.



ОСТОРОЖНО! Алкоголь, некоторые лекарственные препараты и наркотические вещества, а также состояние нездоровья, жар и утомление снижают скорость реакции. Не используйте данный инструмент в вышеперечисленных случаях.

- Убедитесь, что все защитные приспособления (если таковые имеются) установлены и пригодны к эксплуатации.
- Не используйте инструмент без защитных приспособлений (если таковые имеются), либо если они повреждены.
- Осмотрите инструмент на наличие незакрепленных деталей (гаек, болтов, винтов и т.д.) или повреждений. Чтобы обеспечить безопасную работу инструмента, периодически проверяйте, хорошо ли затянуты болты и винты (если таковые имеются). При необходимости перед использованием инструмента произведите их ремонт или замену. В случае использования поврежденного инструмента оператору или посторонним лицам могут быть нанесены серьезные травмы.
- Используйте для работы соответствующую спецодежду. Просторная одежда, украшения могут быть затянuty движущимися частями. Работайте только в подходящей спецодежде. Защитите ноги и ступни от разлетающегося мусора. Не работайте босиком или в открытых сандалиях. Соберите длинные волосы сзади.
- Содержите ручки и рукоятки в чистоте и сухости.
- Используйте соответствующие СИЗ. Используйте защитные очки и перчатки. При работе с порошками или при выбросах выхлопных газов используйте противопылевой респиратор. При необходимости наденьте нескользкую обувь, каску и защитите органы слуха берушами. Если уровень шума превышает 85 дБ(А), обязательно используйте защитные наушники.



ОСТОРОЖНО! Пользуйтесь средствами индивидуальной защиты! Защитные приспособления и СИЗ обеспечивают сохранность вашего здоровья и здоровья окружающих, а также гарантируют бесперебойную работу инструмента.

- Не запускайте инструмент, если он перевернут или находится в нерабочем положении.
- Во время работы примите устойчивое положение. Постоянно сохраняйте равновесие.
- Соблюдайте чистоту на рабочем участке. На загроможденных участках наблюдается высокий уровень травматизма. Перед использованием инструмента уберите с рабочей площадки все посторонние предметы, а также избегайте попадания под инструмент посторонних предметов во время работы.
- Не давите на инструмент с силой во время работы.
- Используйте инструмент только при хорошем дневном или искусственном освещении. Не используйте инструмент в условиях плохой видимости.
- Не роняйте инструмент, не допускайте столкновения инструмента с какими-либо препятствиями.

ОСТОРОЖНО! Будьте внимательны. Не отводите взгляд от обрабатываемого инструментом предмета. Отвлечшись, можно потерять управление. Подходите к работе разумно.

Правила техники безопасности при работе с бензиновым двигателем



ВНИМАНИЕ! Бензин является легковоспламеняющимся веществом. Будьте осторожны с топливом.

- Храните топливо только в специальных канистрах.
- Заправляйте бак только на открытом воздухе, не курите во время заправки.
- Сначала заправьте бак, а затем запускайте двигатель.
- Перед тем, как заправлять бак, дайте глушителю остыть.
- Не снимайте крышку топливного бака и не заливайте топливо при работающем или неостывшем

двигателе.

- В случае проливания бензина не запускайте двигатель, отодвиньте инструмент в сторону от пролитого бензина и не допускайте возникновения источника возгорания до тех пор, пока пары бензина не рассеются.
- Протрите пролитое топливо перед тем, как запускать двигатель.
- Плотно закройте топливный бак или канистру.
- Не запускайте инструмент в помещении или в замкнутом пространстве, чтобы предотвратить накопление опасного угарного газа. Выхлопные газы опасны для здоровья.



ВНИМАНИЕ! В выхлопных газах содержится ядовитый угарный газ, который не имеет ни цвета, ни запаха. Вдыхание выхлопных газов может привести к потере сознания и летальному исходу. Для предотвращения скапливания выхлопных газов обеспечьте соответствующую вентиляцию.

- Не храните инструменты с топливом в баке в помещении, где пары могут воспламениться.
- Чтобы сократить риск возникновения пожара, содержите в чистоте место хранения двигателя, глушителя, батарейного отсека и бензохранилище.
- Выхлопная система нагревается достаточно для того, чтобы воспламенить некоторые материалы. Храните инструмент на безопасном расстоянии от легковоспламеняющихся материалов.
- Во время работы глушитель сильно нагревается и остается горячим некоторое время после выключения. Не прикасайтесь к глушителю, чтобы избежать ожога. Перед тем, как заносить инструмент в закрытое помещение, дайте двигателю остыть.
- Перед запуском инструмента извлеките установочные клинья и ключи.



ВНИМАНИЕ! Иногда во время работы инструментов с бензиновым двигателем образуется пыль, содержащая вызывающие рак вещества.

К таким химическим веществам относятся: свинец в составе свинцовых белил, кварц, входящий в состав кирпича и цемента, мышьяк и хром, содержащиеся в пиломатериале, обработанном химическими реагентами, и прочие вредные вещества. Риск воздействия данных химических веществ зависит от частоты проведения связанных с ними работ.

Чтобы сократить их вредное воздействие,



работайте в хорошо проветриваемом помещении и используйте соответствующие исправные СИЗ, например, противогазовые респираторы, специально разработанные для отфильтровывания микроскопических частиц.

- При попадании под инструмент постороннего предмета осмотрите его на наличие повреждений и произведите необходимый ремонт.
- При возникновении чрезмерной вибрации отключите инструмент и немедленно выясните причину. Вибрация обычно является признаком повреждения.
- Перед тем, как покинуть рабочее место, произведите ремонт, осмотр или очистку инструмента, отключите его и дождитесь полной остановки движущихся деталей.
- Запрещается снимать или изменять внутренние детали инструмента.

Особые правила по технике безопасности

- Используйте подходящую рабочую одежду и средства индивидуальной защиты! В основном, используйте защитные очки или защиту для глаз, защиту для ушей, сапоги или ботинки с противоскользящей подошвой, а также прочные, длинные штаны и рабочие перчатки. Не работайте с этим устройством босиком в открытых сандалиях.
- Работа машины может сопровождаться выбросом посторонних предметов в глаза, что способно привести к серьезной травме глаз. Перед началом работы всегда надевайте защитные очки-консервы или открытые защитные очки с боковыми щитками, а также полную защиту для лица, если это необходимо.
- При работе в лесу всегда надевайте сертифицированную защитную каску.
- Используйте это устройство только в светлое время суток или при хорошем искусственном освещении.
- Не эксплуатируйте устройство вблизи от горючих жидкостей или газов: существует опасность взрыва.
- Никогда не используйте машину на скользкой почве, ночью, в густом тумане, во время ливневых дождей или в любых других погодных условиях, которые могут сделать использование этого изделия небезопасным или затруднить обеспечение хорошего обзора участка.
- Не работайте с этим устройством, находясь в неудобных положениях, в неустойчивой позе, с вытянутыми руками или одной рукой. При работе с устройством всегда используйте обе руки.
- Устройство должно, как правило, использоваться на уровне земли, с режущим приспособлением, расположенным параллельно земле. Не используйте это устройство для срезания травы, которая

находится не на уровне земли, то есть травы, растущей на стенах, скалах и т.п.

- Перед стрижкой участка проверьте его на предмет наличия камней, стекла, обломков металла, мусора и других твердых предметов. Убедитесь в том, что режущее оборудование не приходит в контакт с камнями, гравием, проволокой или другими посторонними предметами при запуске и во время работы. Режущее приспособление способно выбрасывать предметы подобного рода.
- Всегда поддерживайте безопасное расстояние 15 м вокруг себя. Может происходить выброс камней и гравия, которые способны причинить травмы.
- В пределах указанного радиуса действия пользователь отвечает за ущерб, причиненный третьим лицам в результате использования этого устройства.
- Прекратите использование машины, когда рядом находятся люди, в особенности дети, а также домашние животные.
- Никогда не эксплуатируйте это устройство с поврежденными защитными приспособлениями или без установленных защитных приспособлений. Убедитесь в наличии на месте соответствующего защитного приспособления.
- Перед использованием машины и после любого удара проверьте ее на предмет признаков износа или повреждения, а при необходимости отремонтируйте.
- Держите режущий инструмент, особенно во время его вращения, на безопасном расстоянии от любых частей вашего тела, в частности, рук и ног.
- Всегда сохраняйте устойчивое положение ног и равновесие тела. Особую осторожность проявляйте при работе на склонах, на сильно заросших участках или в скользких условиях. Остерегайтесь скрытых препятствий.
- Примите меры, чтобы не получить травмы от резака для режущей струны, который установлен для обрезки режущей струны по требуемой длине.
- Не пересекайте дорожек или тропинок с гравийно-насыпным покрытием, пока устройство работает.
- Не эксплуатируйте устройство непрерывно в течение продолжительного времени, периодически останавливайтесь. Ограничивайте промежуток времени, в течение которого устройство используется непрерывно (приблизительно 30-40 минут за один прием), и предусмотрите 10-20 минут отдыха между сеансами работы. Также старайтесь поддерживать полный объем работы, выполняемой за день, в рамках 2 часов или менее.
- Заменяйте барабан триммера в случае возникновения трещин, выкрашивания или повреждений любого рода. Обеспечьте его правильную установку и надежное крепление.

· Никогда не используйте несоответствующие, погнутые, покоробленные, треснувшие, сломанные или поврежденные ножи. Постоянно поддерживайте заточку ножа. Проверьте болт, которым крепится нож, а также убедитесь в том, что нож вращается свободно и без аномального шума.

ПРЕДОСТЕРЕЖЕНИЕ! После остановки двигателя режущее оборудование продолжает вращаться в течение нескольких секунд. Никогда не пытайтесь остановить его руками. Всегда ждите его полной самостоятельной остановки.



· Работайте с кусторезом, перенося его только на наплечном ремне или ранце. Проверяйте его на предмет повреждений перед использованием. Перед вводом в эксплуатацию кусторез нужно правильно отрегулировать по росту пользователя.

· Останавливайте двигатель во время транспортировки.

ПРИЧИНЫ ОТДАЧИ И ЕЕ ПРЕДОТВРАЩЕНИЕ ОПЕРАТОРОМ

При работе в режиме кустореза может возникать неконтролируемая отдача. Отдача представляет собой неуправляемое перемещение машины и режущих инструментов в сторону оператора, которое может возникнуть;

· если нож застревает в срезаемом материале;

· если сегмент вращающегося ножа между направлениями на 12 часов и на 2 часа, вид со стороны оператора [F1], приходит в контакт с прочным твердым предметом, например, деревом, большим камнем, кустарником или стеной.

Такая отдача может привести к потере контроля над устройством и оказаться причиной серьезной или смертельной травмы оператора или стоящих рядом людей. Чтобы избежать отдачи и снизить риск потери контроля:

· перед началом работы произведите осмотр на предмет скрытых препятствий, например, крупных камней, пней, корней и т. п., которые могут привести к отдаче, если нож ударится о них.

· всегда крепко удерживайте устройство обеими руками и не беритесь за другие части, помимо рукояток.

· заменяйте или производите повторную заточку затупившихся ножей.

· никогда не поднимайте устройство выше своей талии.

· избегайте работать в режиме кустореза, используя сегмент ножа между направлениями на 12 часов и на 2 часа.

ВСКРЫТИЕ УПАКОВКИ

При вскрытии упаковки проверьте наличие всех комплектующих деталей. См. чертежи к данному руководству. При отсутствии или неисправности каких-либо деталей обратитесь в центр обслуживания IVT.

ИНСТРУКЦИИ ПО СБОРКЕ И РЕГУЛИРОВКЕ

Установка защитного приспособления (10) [F2]



ПРЕДУПРЕЖДЕНИЕ! Никогда не эксплуатируйте инструмент без правильно установленного на место защитного приспособления (10)!

Закрепите защитное приспособление (10) на конце главного вала (6), используя кронштейн защитного приспособления (11) и болты, входящие в комплект поставки.



ПРЕДУПРЕЖДЕНИЕ! Примите меры, чтобы не получить травмы от резака для режущей струны (25), который установлен под защитным приспособлением (10) для обрезки режущей струны (7) по требуемой длине: этот резак имеет очень острую режущую кромку.

При переходе из режима кустореза (с кусторезным ножом (13)) в режим триммера (с барабаном триммера (38)) и обратно убедитесь в том, что используется соответствующее защитное приспособление.

[F3]

Установка передней рукоятки (4)

1. Ослабьте болты на кронштейне рукоятки в сборе (5).
2. Вставьте правую часть передней рукоятки (4) (с ручкой управления) и левую часть передней рукоятки



(4) в кронштейн рукоятки в сборе (5). Вставляйте обе части одинаково.

3. Надежно затяните болты.

ПЕРЕД ПРИВЕДЕНИЕМ В ДЕЙСТВИЕ

ПРЕДУПРЕЖДЕНИЕ! Выполняйте следующие процедуры при остывшем двигателе.

Рекомендации по применяемому топливу

Машина оснащена двухтактным двигателем и всегда должна эксплуатироваться с использованием смеси бензина и масла для двухтактных двигателей. Чтобы обеспечить правильный состав полученной смеси, важно точно измерять объем масла для смешивания.

Залейте требуемые количества обычного бензина (этилированного или неэтилированного, без спирта) и масла для двухтактных двигателей в емкость для смешивания (чистый контейнер для топлива), затем хорошо встряхните контейнер.

РЕКОМЕНДУЕМОЕ СООТНОШЕНИЕ

КОМПОНЕНТОВ СМЕСИ

БЕНЗИН : МАСЛО > 25 : 1

ВНИМАНИЕ! Никогда не используйте масло, предназначенное для четырехтактных двигателей или для двухтактных двигателей с водяным охлаждением.

Дозаправка топливом

1. Всегда останавливайте двигатель и дайте ему остыть в течение нескольких минут перед дозаправкой топливом.
2. Поставьте машину на землю вверх пробкой топливного бака (30).
3. Медленно откройте пробку топливного бака (30), чтобы плавно сбросить избыточное давление.
4. Очистите участок вокруг пробки топливного бака (30): загрязнения в топливном баке могут привести к проблемам в эксплуатации.
5. Обеспечьте хорошее смешивание топлива, встряхивая контейнер перед заправкой бака.
6. Заправьте бак смесью бензин-масло правильного состава. Не переполняйте бак.
7. Надежно затяните пробку топливного бака (30).

ВНИМАНИЕ! Если машина не используется в течение продолжительного времени (более 4 недель), топливный бак следует опорожнить и очистить.



ПРЕДОСТЕРЕЖЕНИЕ!

Насухо вытирайте все разлитое топливо и всегда перемещайте машину с места заправки (не менее 3 метров) перед запуском.

ИЗМЕНЕНИЕ РЕЖИМА РЕЗКИ

Из режима кустореза в режим триммера для травы

Сборка барабана триммера (38) [F4]

1. Совместите отверстие редуктора привода (14) с отверстием внутреннего фланца (33) и вставьте металлический штифт (34) или торцевой ключ в отверстия для блокирования вала, чтобы детали не могли вращаться.
2. Ослабьте контргайку (35) (по часовой стрелке) и снимите ее.
3. Снимите плоскую крышку (при наличии), наружный фланец (37) и нож кустореза (13).
4. Установите режущую головку (9) на внутренний фланец (33), навинчивая ее на резьбовой выход вала до упора.
5. Удалите металлический штифт (34).
6. Прикрепите удлинитель защитного приспособления (12) к защитному приспособлению (10).

Установка удлинителя защитного приспособления (12) [F5]



ВНИМАНИЕ! Удлинитель защитного приспособления (12) всегда должен быть установлен при использовании режущей головки (9). Удлинитель защитного приспособления (12) всегда следует снимать при использовании кусторезного ножа (13).

1. Прикрепите удлинитель защитного приспособления (12) к защитному приспособлению (10), вставляя стопорные выступы в предусмотренные для них выемки.
2. Зашелкните удлинитель защитного приспособления (12) на защитном приспособлении (10), чтобы зафиксировать его на месте.

Из режима триммера для травы в режим кустореза

Сборка кусторезного ножа (13) [F6]



ПРЕДОСТЕРЕЖЕНИЕ! Наденьте защитные перчатки и будьте осторожны при работе с кусторезным ножом (13). Наденьте защиту ножа (26) (если она входит в комплект поставки) на кусторезный нож (13) перед работой с ним.

1. Совместите отверстие редуктора привода (14) с отверстием внутреннего фланца (33) и вставьте металлический штифт (34) или торцевой ключ в отверстие для блокирования вала, чтобы детали не могли вращаться.
2. Ослабьте и снимите режущую головку (9).
3. Установите кусторезный нож (13) на внутренний фланец (33).
4. Установите наружный фланец (37).
5. Вставьте плоскую крышку (при наличии) и контргайку (35).
6. Затяните контргайку (35) (против часовой стрелки).
7. Удалите металлический штифт (34).

ВНИМАНИЕ! Убедитесь, что удлинитель защитного приспособления (12) не установлен, если используется кусторезный нож (13).

ЗАПУСК/ОСТАНОВ ДВИГАТЕЛЯ

Запуск двигателя [F7]

1. Поставьте машину на ровную горизонтальную поверхность.
2. Переведите двухпозиционный переключатель (3) в «пусковое» положение «I».
3. Переведите рычаг дросселирования (16) в закрытое положение. **ПРИМЕЧАНИЕ:** топливная смесь в ЗАКРЫТОМ (CLOSED) положении обогащенная для запуска холодного двигателя. Для повторного запуска горячего двигателя оставьте рычаг дросселирования (16) в ОТКРЫТОМ (OPEN) положении.
4. Несколько раз нажмите на топливный насос (17) (если он есть), пока топливо не начнет заполнять резервуар (для запуска горячего двигателя не требуется нажимать на топливный насос).
5. Рычаг дроссельной заслонки (22) должен быть установлен в пусковое положение. Для этого: нажмите на рычажок блокировки дроссельной заслонки (21) (если имеется), захватив рукоятку управления и удерживая нажатой кнопку фиксации дроссельной заслонки (20), отпустив при этом рычаг дроссельной заслонки (22).
- 6.левой рукой удерживайте корпус машины на

земле (ПРЕДОСТЕРЕЖЕНИЕ! Не используйте для этого ногу!).

7. Возьмитесь за рукоятку ручного стартера (15), медленно вытягивайте шнур правой рукой, пока не почувствуете некоторое сопротивление, затем быстро и сильно потяните шнур (ПРЕДОСТЕРЕЖЕНИЕ! Никогда не наматывайте шнур ручного стартера (15) на руку!).
8. Повторяйте вытягивание шнура ручного стартера (15), пока двигатель не запустится.
9. Когда двигатель запустится, медленно переведите рычаг дросселирования (16) в открытое положение ТОЛЬКО в том случае, если он был переведен в ЗАКРЫТОЕ положение на холодном двигателе.
10. Позвольте двигателю прогреться в течение нескольких минут. Когда двигатель достаточно прогреется, чтобы устойчиво работать на холостом ходу, нажмите и отпустите рычаг дроссельной заслонки (22) для освобождения кнопки фиксации дроссельной заслонки (20).

ПРИМЕЧАНИЕ: кнопка фиксации дроссельной заслонки (20) используется для удержания рычага дроссельной заслонки (22) в положении высоких оборотов холостого хода во время запуска.

ВНИМАНИЕ! Не допускайте, чтобы режущее оборудование приходило в контакт с какими-либо препятствиями во время запуска двигателя, когда нажата кнопка фиксации дроссельной заслонки (20)!

ВНИМАНИЕ! Не используйте кнопку фиксации дроссельной заслонки (20) во время эксплуатации устройства! Машина не вернется на холостые обороты, а режущая головка (9) или нож кустореза (13) продолжат вращаться, пока кнопка фиксации дроссельной заслонки (20) не будет освобождена, а рычаг дроссельной заслонки (22) не будет отпущен.

Останов двигателя

1. Переведите рычаг дроссельной заслонки (22) в положение малой скорости и сбросьте обороты двигателя.
2. Переведите двухпозиционный переключатель (3) в положение останова «O».



ПРЕДУПРЕЖДЕНИЕ! Кусторезный нож (13) будет непродолжительное время вращаться после остановки двигателя или отпущения рычага дроссельной заслонки (22). Вращающийся по инерции нож может причинить травму. Сохраняйте надлежащий контроль над машиной, пока вращение режущего инструмента не прекратится полностью.

УДЕРЖИВАНИЕ МАШИНЫ ВО ВРЕМЯ РАБОТЫ



ВНИМАНИЕ! Всегда используйте наплечный ремень (36) или ранец (при наличии) во время работы с машиной!

Прежде чем поднять кусторез на плечи, запустите двигатель в соответствии с надлежащими процедурами и дайте ему прогреться. Переведите рычаг дроссельной заслонки (22) в положение самой малой скорости и убедитесь в том, что режущее устройство не вращается.

Будьте внимательны, чтобы не задеть случайно рычаг дроссельной заслонки (22), потому что в том случае, если режущее устройство начнет вращаться, существует высокий риск травмы.

Присоедините и наденьте удерживающее приспособление, когда двигатель будет запущен и начнет работать в режиме холостого хода. Выключите двигатель перед тем как снять наплечный ремень (36) или ранец (при наличии).

Крепление и регулировка наплечного ремня (36) [F8]

1. Прицепите защелку наплечного ремня (36) к одному из отверстий хомута для крепления ремня (19) на главном валу (6).
2. Отрегулируйте наплечный ремень (36), чтобы обеспечить удобное положение.
3. Отрегулируйте длину и положение наплечного ремня (36) таким образом, чтобы кусторезный нож (13) был параллелен земле в рабочем положении.

ПОДАЧА РЕЖУЩЕЙ СТРУНЫ (7)

Регулярно проверяйте режущую струну (7) на предмет повреждения. Короткие или изношенные

режущие инструменты режут менее эффективно.

ПРИМЕЧАНИЕ: удар о твердые или вызывающие абразивный износ предметы, например, изгороди, бетон и большие камни в длинной траве и вокруг нее могут привести к обрыву режущей струны (7), которую можно легко подать из барабана триммера (38), выполняя следующие простые инструкции.

Полуавтоматическая подача режущей струны (7) (ударная подача) [F9]

1. Слегка постукивайте режущей головкой (9) о землю, пока устройство работает на полной скорости. При этом будет автоматически производиться дополнительная подача режущей струны (7). Может потребоваться неоднократное постукивание, пока режущая струна (7) не начнет ударяться о резак для режущей струны (25).
2. Резак для режущей струны (25), который находится под защитным приспособлением (10), во время работы будет автоматически обрезать режущую струну (7) по требуемой длине.

ВНИМАНИЕ! Не прилагайте чрезмерной силы и не ударяйте режущей головкой (9) по дорожному покрытию или бетону.

ПРИМЕЧАНИЕ: если режущая струна (7) слишком укоротилась в связи с износом, то у вас может не получиться подача режущей струны (7) за счет постукивания по земле. В этом случае остановите двигатель и подайте режущую струну (7) вручную. Если конец режущей струны (7) не виден: барабан триммера (38) следует заменить.



ВНИМАНИЕ! Регулярно проверяйте состояние резака для режущей струны (25). Ни при каких обстоятельствах не используйте устройство без резака для режущей струны (25) или с неисправным резаком для режущей струны. Регулярно очищайте резак для режущей струны (25) от травы и мусора, чтобы исключить любое влияние на режущую способность.

Ручная подача режущей струны (7) [F10]

1. Остановите двигатель и отсоедините колпачок свечи зажигания (32).
2. Нажмите кнопку подачи режущей струны (24), одновременно вытягивая концы режущей струны (7), чтобы подать ее вручную.
3. Вытащив из барабана новый участок режущей струны (7), всегда возвращайте машину в

нормальное рабочее положение перед запуском двигателя.

ИНСТРУКЦИИ ПО ЭКСПЛУАТАЦИИ

- Осмотрите и очистите участок от всех скрытых предметов, например, стекла, камней, бетона, материала изгороди, проволоки, древесины, металла и т.п.
- Убедитесь, что вы можете перемещаться и стоять устойчиво. Проверьте участок вокруг себя на предмет возможных препятствий (корни, большие камни, ветки, канавы и т.п.) на тот случай, если вам потребуется быстро переместиться. Будьте очень осторожны, работая на местности с уклоном.
- Во время работы удерживайте устройство надежным хватом обеих рук и сохраняйте равновесие на обеих ногах.
- Держите режущее приспособление ниже уровня талии.
- Поддерживайте обороты двигателя на уровне, который необходим для производства работ по обрезке растительности, никогда не повышайте обороты двигателя более необходимого уровня.
- Не приближайте никакие части вашего тела к вращающемуся режущему приспособлению и горячим поверхностям.
- Обеспечьте правильное крепление и регулировку наплечного ремня (36) или ранца, а также соответствующего защитного приспособления (10).

Эксплуатация устройства в качестве триммера для травы [F11]

- Срезайте траву в направлении сверху вниз.
- Если трава наматалась вокруг режущей головки (9), то остановите двигатель, отсоедините колпачок свечи зажигания (32) и удалите траву.
- Для резания используйте конец режущей струны (7); не заглубляйте режущую головку (9) в несрезанную траву с применением силы.

Эксплуатация устройства в качестве кустореза [F12]

- Вставляйте таким образом, чтобы не потерять равновесия из-за отдачи кусторезного ножа (13).
- Кусторезный нож (13) используется для высокой или жесткой травы, но он не должен применяться для одревесневших стеблей.
- Чтобы обеспечить легкую и безопасную резку, приближайте инструмент к срезаемой растительности справа налево. В том случае, если встретится незамеченный предмет или древесный ствол, это минимизирует рывок из-за реакции ножа.
- Срезайте траву боковыми, качательными движениями, причем перемещение справа налево

производится для расчистки, а перемещение слева направо представляет собой обратный ход. Производите резку левой стороной кусторезного ножа (13) (между направлениями циферблата на 8 часов и на 12 часов). Если кусторезный нож (13) наклонен влево при срезании травы, то трава будет ложиться по одной линии, так что будет легче собрать ее.

- Старайтесь работать ритмично. Занимайте устойчивое положение, ставя ноги врозь. Перемещайтесь вперед после обратного хода инструмента и снова становитесь в устойчивое положение.
- Никогда не используйте кусторезный нож (13) вблизи от пешеходных дорожек, изгородей, столбов, зданий и других неподвижных предметов.
- Никогда не используйте кусторезный нож (13) после соударения с твердым предметом, не проверив его предварительно на предмет повреждения. Не используйте его, если обнаружено какое-либо повреждение.

ОБСЛУЖИВАНИЕ И ХРАНЕНИЕ



ОСТОРОЖНО! Прежде чем начать работу с инструментом, остановите двигатель и дождитесь полной остановки всех движущихся деталей.

- Содержите инструмент и вентиляционные отверстия (при наличии) в чистоте. Регулярная очистка и обслуживание гарантируют высокую эффективность и продолжительную эксплуатацию инструмента.
- В случае выхода из строя, несмотря на соблюдение всех правил эксплуатации и опробования инструмента, ремонт должен выполняться в официальном сервисном центре IVT.
- Все гайки, болты и винты должны быть плотно затянуты.
- Замените поврежденные или изношенные детали.
- Используйте только оригинальные запчасти. Детали, изготовленные сторонним производителем, прилегают неплотно и повышают риск возникновения травм.
- Храните инструмент в сухом недоступном для детей месте, на безопасном расстоянии от легковоспламеняющихся материалов.
- Храните топливные баки в надежном месте. Не храните инструменты с топливом в баке в помещении, где пары могут воспламениться.



Защита ножа (26) (если входит в комплект поставки)

Всегда надевайте защиту ножа (26) на кусторезный нож (13), когда устройство не используется. Защита ножа (26) имеет фиксаторы вдоль краев, чтобы защелкиваться на кусторезном ноже (13) и удерживать защиту на месте.

ПРЕДОСТЕРЕЖЕНИЕ! Всегда снимайте защиту ножа (26) перед использованием устройства.

Воздушный фильтр [F13]

Загрязненные воздушные фильтры снижают выходную мощность двигателя. Поэтому очень важны регулярные проверки. Воздушный фильтр следует проверять через каждые 25 часов эксплуатации и очищать при необходимости. Если воздух содержит много пыли, то воздушный фильтр следует проверять чаще.

1. Снимите крышку воздушного фильтра (28).
2. Извлеките фильтрующий элемент (29).
3. Очистите фильтрующий элемент (29), постукивая его или продувая, либо промывая теплой мыльной водой, если это необходимо. Полностью просушите перед установкой. Если фильтрующий элемент воздушного фильтра (29) поврежден или покороблен, то замените его новым фильтрующим элементом.

ПРИМЕЧАНИЕ: никогда не очищайте фильтрующий элемент (29) бензином или горючими растворителями.

Глушитель

Периодически проверяйте глушитель на предмет ослабленных крепежных элементов, повреждений или коррозии. При наличии любых признаков утечки выхлопных газов прекратите эксплуатацию машины и отремонтируйте ее безотлагательно.

Свеча зажигания (31) [F14]

Проверьте свечу зажигания (31) на предмет наличия загрязнений и сажи приблизительно через 10 часов эксплуатации, при необходимости очистите щеткой из медной проволоки. В дальнейшем производите обслуживание свечи зажигания (31) через каждые 50 часов работы.

1. Снимите колпачок свечи зажигания (32).
2. Снимите свечу зажигания (31) с помощью свечного ключа.
3. Проверьте состояние свечи зажигания (31) Убедитесь в том, что зазор электрода составляет 0,6-0,7 мм, в противном случае отрегулируйте. При наличии загрязнений произведите очистку. В случае повреждения замените ее свечой зажигания

рекомендованного типа.

4. Соберите в обратном порядке.

Топливный фильтр (18) [F15]

Топливный фильтр (18) заборной головки используется с целью фильтрации топлива, требуемого для работы карбюратора. При недостаточной подаче топлива в двигатель проверьте, не засорился ли топливный фильтр (18). Следует периодически производить визуальную проверку топливного фильтра (18), очистка выполняется приблизительно через 50 часов эксплуатации. Затвердевшие, сильно загрязненные или засоренные фильтры подлежат замене.

1. Откройте пробку топливного бака (30) и аккуратно слейте все топливо из топливного бака.
2. Воспользуйтесь проволочным крюком, чтобы вытянуть заборную головку через отверстие бака.
3. Осмотрите топливный фильтр (18). Если топливный фильтр загрязнен, то извлеките его и промойте негорючим растворителем.
4. Удалите воду и грязь, присутствующие в топливном баке, промывая его внутри.
5. Соответствующим образом установите все детали на прежнее место.

Редуктор привода (14)

Нанесите универсальную консистентную смазку на редуктор привода (14) отверстие для смазки каждые 25 часов эксплуатации.

Заточка кусторезного ножа (13) [F16]

Регулярно проверяйте состояние кусторезного ножа (13). При необходимости заточите каждую режущую кромку и убедитесь в том, что нижний угол закруглен. При наличии повреждений или трещин замените кусторезный нож.

ВНИМАНИЕ! Не охлаждайте кусторезный нож (13) водой, если используется точильный круг, поскольку это может привести к трещинам кусторезного ножа (13).

Регулировка оборотов холостого хода [F17]

- Если двигатель глохнет, когда рычаг дроссельной заслонки (22) не нажат, то можно отрегулировать обороты холостого хода: поворачивайте регулировочный винт оборотов холостого хода (27) по часовой стрелке, пока машина не начнет устойчиво работать на холостом ходу (скорость вращения возрастает).
- Если обороты холостого хода настолько велики, что режущий инструмент продолжает вращаться при опущенном рычаге дроссельной заслонки (22), то обороты холостого хода нужно уменьшить, поворачивая регулировочный винт оборотов

холостого хода (27) против часовой стрелки до тех пор, пока вращение режущего инструмента также не будет прекращаться.

ВАЖНОЕ ЗАМЕЧАНИЕ! Регулируйте обороты холостого хода после прогрева машины.

Регулировка карбюратора

Регулировка карбюратора должна производиться в авторизованном сервисном центре.

ЗАМЕНА БАРАБАНА ТРИММЕРА (38) / РЕЖУЩЕЙ СТРУНЫ (7) [F18]



ПРЕДУПРЕЖДЕНИЕ! Используйте режущие струны (7) только надлежащего диаметра. Режущие струны (7) других размеров не будут подаваться должным образом, что приведет к ненормальной работе или может причинить серьезную травму. Не используйте режущих струн, армированных металлом.

1. Остановите двигатель и отсоедините колпачок свечи зажигания (32).
2. Нажмите и удерживайте защелки отпирания крышки, чтобы открыть крышку режущей головки (23).
3. Извлеките барабан триммера (38) из режущей головки (9). Обеспечьте, чтобы пружина (или шайбы, если они имеются), были оставались присоединенными к режущей головке (9).
4. Удалите всю режущую струну (7), которая осталась на барабане триммера (38).
5. Проведите один конец новой режущей струны (7) сквозь отверстия барабана триммера (38) и вытягивайте его, пока длины обеих частей режущей струны (7) не станут одинаковыми.
6. Намотайте новую режущую струну (7) с натяжением, следуя направлению стрелок.
7. Заведите каждый конец режущей струны (7) в прорезь на крае барабана триммера (38).
8. Проведите концы сквозь небольшие отверстия в режущей головке (9).
9. Установите барабан триммера (38) в режущую головку (9). (Убедитесь в том, что пружина (и шайбы, если они имеются) находятся в правильном положении.)
10. Прижмите крышку режущей головки (23) к режущей головке (9).
11. Быстро и сильно потяните за оба конца режущей струны (7), чтобы освободить их из прорезей в барабане триммера (38).
12. Обрежьте избыток режущей струны (7) до длины

приблизительно 15 см.

13. Снова установите режущую головку (9) на редуктор привода (14).

Если вы заменяете барабан триммера (38) и режущую струну (7) в комплекте, то пропустите пункты 4-7.

ТЕХНИЧЕСКОЕ ОБСЛУЖИВАНИЕ ПЕРЕД ДОЛГОВРЕМЕННЫМ ХРАНЕНИЕМ

- Очистите машину щеткой от всех загрязнений.
- Проверьте на предмет повреждения или ослабленного крепления каждой детали. При наличии отклонений от нормы произведите ремонт в целях использования в будущем.
- Слейте все топливо из топливного бака и запустите двигатель. Дайте ему поработать, пока он не остановится самостоятельно.
- Снимите свечу зажигания (31) и залейте в двигатель 1-2 куб. см масла для двухтактных двигателей.
- Нанесите антикоррозионное масло на металлические детали, например, на тросик дроссельной заслонки.
- Наденьте защиту ножа (26) (если она входит в комплект поставки) на кусторезный нож (13).
- Храните машину в помещении, чтобы избежать воздействия сырости.

ЗАЩИТА ОКРУЖАЮЩЕЙ СРЕДЫ



Отправляйте мусор и отходы на переработку!

Инструмент, дополнительные приспособления и упаковку следует отправить на экологически безопасную переработку.

Пластиковые элементы имеют отметку о возможности классифицированной переработки. Настоящая инструкция напечатана на вторичной бумаге, не содержащей хлор.



ВЫЯВЛЕНИЕ И УСТРАНЕНИЕ НЕИСПРАВНОСТЕЙ



ОСТОРОЖНО! Перед тем как осмотреть инструмент на предмет неисправностей, остановите двигатель и дождитесь полной остановки всех движущихся деталей.

Типичные неисправности	Причина неисправности	Устранение неисправности
Двигатель не запускается	· Не был приведен в действие топливный насос (17)	· Нажмите на него 7-10 раз.
	· Двухпозиционный переключатель (3) находится в положении «выключено» / «О».	· Переведите двухпозиционный переключатель (3) в положение «включено» / «I».
	· Рукоятка дросселирования (16) не находится в ЗАКРЫТОМ положении (холодный двигатель).	· Переведите рукоятку дросселирования (16) в ЗАКРЫТОЕ положение.
	· Недостаточно топлива	· Заправьте топливо.
	· Засорение топливного фильтра (18), неисправность карбюратора, неисправность зажигания, заклинивание клапанов и т.п.	· Заменить или отремонтировать неисправные компоненты по мере необходимости.
	· Ухудшились свойства топлива	· Замените новым рекомендованным топливом.
	· Свеча зажигания (31) неисправна, загрязнена, отсоединена или имеет несоответствующий зазор.	· Очистить, отрегулировать зазор, подсоединить или заменить.
Двигатель быстро останавливается. Обороты двигателя не возрастают.	· Недостаточный прогрев	· Выполнить операцию прогрева
	· Рычаг дросселирования (16) установлен в «ЗАКРЫТОЕ» положение, хотя двигатель прогреет	· Установить его в «ОТКРЫТОЕ» положение.
	· Засорен топливный фильтр (18), либо загрязнен или засорен фильтрующий элемент (29)	· Очистить
	· Тросик дроссельной заслонки разрегулирован, оборван или погнут.	· Отрегулировать или заменить по мере необходимости.
Кусторезный нож (13) не вращается > Немедленно остановить двигатель	· Ослабленная контргайка (35)	· Надежно затянуть
	· Кусторезным ножом (13) захвачена ветка.	· Удалить посторонний предмет
	· Изношена или сломана муфта сцепления, оборван тросик дроссельной заслонки, изношены или сломаны детали редуктора привода (14).	· Заменить или отремонтировать неисправные компоненты по мере необходимости.



Инструкция по эксплуатации

Типичные неисправности	Причина неисправности	Устранение неисправности
Необычная вибрация основного блока. > Немедленно остановить двигатель	· Сломанный, погнутый или изношенный кусторезный нож (13)	· Заменить его.
	· Ослабленная контргайка (35)	· Надежно затянуть
Кусторезный нож (13) не останавливается немедленно.	· Неработоспособная система привода	· Обратиться для проведения осмотра и технического обслуживания в авторизованный сервисный центр.
	· Вращение при высоких оборотах холостого хода	· Отрегулировать
	· Неисправность рычага дроссельной заслонки (22) или тросика дроссельной заслонки.	· Проверить детали механизма управления дроссельной заслонкой, при необходимости отрегулировать или заменить тросик дроссельной заслонки.

Если данная информация не помогла вам устранить проблему, пожалуйста, обратитесь в Сервисный центр IVT.



ВНИМАНИЕ! ПРОИЗВОДИТЬ РЕМОНТ ИЗДЕЛИЯ САМОСТОЯТЕЛЬНО И ПЫТАТЬСЯ СКРЫТЬ ЕГО СЛЕДЫ СОВЕРШЕННО НЕДОПУСТИМО! Только авторизованный IVT Сервис-Центр имеет право на проведение ремонта и расширенного технического обслуживания. Внесение изменений во внутреннее устройство изделия запрещено! **ТАКИЕ ДЕЙСТВИЯ НЕ ТОЛЬКО ЯВЛЯЮТСЯ ОСНОВАНИЕМ В ОТКАЗЕ ОТ ГАРАНТИЙНЫХ ОБЯЗАТЕЛЬСТВ, НО И МОГУТ ПОСЛУЖИТЬ ПРИЧИНОЙ ПОВРЕЖДЕНИЙ И СЕРЬЕЗНЫХ УВЕЧИЙ.**

ҚҰРАЛДЫҢ СИПАТТАМАСЫ

Үлгі	GBC-43
Номиналды қуат [Вт]	1250
Максималды айналу жиілігі [айн/мин]	9000
Бос жүрістің айналу жиілігі [айн/мин]	3000
Жұмыс көлемі [куб. см]	42.7
Қозғалтқыш тактілерінің саны	2
Қозғалтқышты салқындату типі	ауамен салқындату
Жанармай типі	қоспа (бензин-май)
Қоспа құрауыштарының арақатынасы [бензин:май]	25:1
Қолданылатын бензин	ктанды саны 93 бензин
Жанармай багының сыйымдылығы [мл]	1200
Жанармай тұтынылуы [г/кВт-с]	345
Кесушінің максималды диаметрі (тілгіш ішек) [мм]	350
Пышақ диаметрі [мм]	230 (3 тісті)
Тілгіш ішектің диаметрі [мм]	2
Тілгіш ішектің артығы [м]	2
Вибрация деңгейі [м/с ²]	9.12 (K=1.5)
Дыбыс қысымының деңгейі [дБ(A)]	94.5 (K=3)
Дыбыс қуатының деңгейі [дБ(A)]	110.2 (K=3)
Салмағы [кг]	7.4

ҚОСАЛҚЫ БӨЛШЕКТЕРДІҢ ТІЗБЕСІ

1. Қозғалтқыш құрылымы
2. Тіркеуші қақпағы
3. Екі позициялы «ісе қосу / ажырату» айырып-қосқышы
4. Алдыңғы тұтқа
5. Тұтқа жиынтығының кронштейні
6. Бас білік (вал)
7. Тілгіш ішек
8. Алмалы-салмалы жалғаушының тіркеуші-тұтқасы
9. Кесуші бүркеншік
10. Қорғаушы аспап
11. Қорғаушы аспаптың кронштейні
12. Қорғаушы аспап ұзартқышы
13. Қырыққыш пышақ
14. Жетек редукторы
15. Қол стартері
16. Дроссельдеу тетігі
17. Жанармай сорғысы
18. Жанармай сүзгісі
19. Қатайтушы белбеуге арналған қамыт
20. Дроссельдеу жапқышының бекітуші батырмасы
21. Дроссельді жапқышты бұғаттау кішкене тетігі
22. Дроссельдеу жапқышының тетігі
23. Тілгіш ішек жапқышы

24. Тілгіш ішекті беру батырмасы
25. Ішекке арналған кесуші
26. Пышақ қорғаушысы
27. Бос жүріс айналымын реттеуші винт
28. Ауа сүзгісінің қақпағы
29. Сүзгілеуші элемент
30. Жанармай багының тығыны
31. Оталдыру шырағы
32. Оталдыру шырағының қалпақшасы
33. Ішкі фланец
34. Металлдық бүркеншіксіз шеге
35. Контргайка
36. Иық белдемшесі
37. Сыртқы фланец
38. Қырықтық барабаны

ҚОРАПТЫҢ ІШИНДЕГІСІ

Пайдалану бойынша нұсқаулық (1 дана), шынжырлы ара барабанымен бірге кесуші бүркеншік (1 жинақ), қырыққыш пышақ (1 шт.), жанармайды араластырушы канистр (1 дана), өмбап гайка кілті (1 дана), иық белдемшесі жиынтығы (1 дана), алтықырлы кілт (2 дана), бұрандалар мен сақиналар жиынтығы (1 дана), бұрауыш (1 дана), от алдыру білтесінің кілті (1 дана), ішекке арналған кесуші (1 дана), қорғаушы аспап (1 дана), қорғаушы аспап ұзартқышы (1 дана).



ҚОЛДАНЫЛУЫ

Бұл құрылғы газондар мен кішкене аумақтардағы шөптерді немесе жеке бақшалардағы жұмсақ өсімдіктерді қырку үшін арналған, сонымен қатар, егер құрылғы кескішке арналған аспапқа сәйкес келсе, клубб шетін де қыркуға болады.

Бұл құрылғы қоғамдық бақшаларда, спорт орталықтарда, жолдың жиегінде, сонымен қатар, ауыл және орман шаруашылығында қолдануға арналмаған.

ҚОЛдану КЕЗіндегі ТЕХНИКАЛЫҚ КАУІПСІЗДІК

Қауіпсіздіктің жалпы ережелері

Қауіпсіздік техникасы бойынша келесі нұсқаулықтар құралды дұрыс қолдануға және дербес қауіпсіздікті қамтамасыз етуге көмектеседі. Сондықтан оларды мұқият оқып шығыңыз.

Аталмыш құралды үшінші тұлғаға беру барысында қауіпсіздік техникасы жөніндегі осы нұсқаулықты да бірге беру керек.

Осы нұсқаулықты және жеткізілетін кешен құрамына кіретін басқа да әдебиеттерді сақтап қойыңыз.

Қауіпсіздік техникасын және құралда көрсетілген қауіпсіздік ережелерін сақтаңыз.

Жұмысты бастамастан бұрын құралдың басқару бөлшектерімен танысыңыз, бірақ ең алдымен жедел тоқтату амалдарымен танысыңыз.

Аталған қарапайым ережелерді сақтау сіздің құралыңыздың үнемі жұмысқа жарамдылығын қамтамасыз етуге мүмкіндік береді.

• Пайдалану алдында құралды дұрыс жинақтау қажет.

• Құралды тек мақсаты бойынша ғана пайдаланыңыз.

• Сонымен қатар, құралда қорғаныш жабдықтарды пайдалану жөніндегі ескерту жазбалары мен сілтемелері болуы мүмкін, оларды да оқып шығу қажет. Сақтық, тәжірибелілік, ойластырылғандық, жұмысқа тиісті қатынас және құралды қолдану, тасымалдау, қызмет көрсету және сақтауға қатынасатын тұлғалардың тиісті дайындығы келеңсіз оқиғалардың алдын алуға көмектеседі.

• Құралды қараусыз қалдырмаңыз.

• Құралды балалардың пайдалануына жол бермеңіз. Балалардың құралман ойнауына жол бермеңіз.

• Жұмыс алаңына жақын жерде балалардың және жануарлардың болуына жол бермеңіз. Бөгде адамдар жұмыс істеп тұрған құралдан қауіпсіз қашықтықта болуы керек.

• Құралмен жұмыс жасау барысында пайдаланушы үшінші тұлғалар үшін жауапкершілік тартпайды.

• Қолдану жөніндегі осы нұсқаулықпен таныспаған тұлғалар, құралды пайдалануға болатын жасқа жетпеген, кемелеттік жасқа толмаған балалар, сондай-ақ ішімдікке немесе есірткіге мас күйдегі тұлғалар, медициналық дәрмек әсеріндегі адамдар құралмен жұмыс жасауға рұқсат ала алмайды. Оператордың жасы жергілікті нормативтік актілермен тағайындалады.



АБАЙЛАҢЫЗ! Алкоголь, кейбір дәрілік препараттар және есірткілік заттар, сондай-ақ ыстық көтерілу және қалжырау сияқты денсаулық күйлері реакция жылдамдығын төмендетеді. Аталмыш құралды жоғарыда аталған жағдайларда пайдаланбаңыз.

• Барлық қорғаушы жабдықтардың (егер болса) дұрыс орнатылғандығына және олардың жұмысқа жарамды екендігіне көз жеткізіңіз.

• Құралды қорғаушы жабдықтарсыз пайдаланбаңыз (егер болса), немесе ол зақымданған болса пайдаланбаған абзал.

• Құралдың бекітілмей қалған бөлшектерін (сақиналар, болттар, бұрамалар және т. б.) немесе ақауларын тексеріңіз. Құрал жұмысының қауіпсіздігін қамтамасыз ету үшін болттар мен бұрандалардың (егер болса) жақсы бұралғандығын әлсін-әлсін тексеріп отырыңыз. Қажет болса құралды пайдалану алдында зақымданған не ақаулы бөлшектерді жөндеңіз немесе алмастырыңыз. Ақаулы құралды пайдалану кезінде операторға немесе маңайдағы бөгде тұлғаларға ауыр жарақаттар салынуы мүмкін.

• Жұмыс үшін арнайы киімді пайдаланыңыз. Кең киім, әшекейлер, әшекей бұйымдары құралдың қозғалмалы бөліктеріне ілініп қалуы мүмкін. Сәйкес келетін арнайы киімдер киіңіз. Ұшатын қалдық заттардан аяғыңыз бен табаныңызды қорғаныз. Жалаң аяқ немесе үсті ашық аяқ киім киіп жұмыс істемеңіз. Ұзын шашты артыңызға жинаңыз.

• Тұтқалар мен тұтқыштарды таза және құрғақ етіп ұстаңыз.

• Сәйкес келетін қорғаушы жабдықтарды пайдаланыңыз. Қорғаушы көзөйнектер мен саусаққаптарды қолданыңыз. Ұнтақтармен немесе шығарылатын газ ортасында жұмыс жасау барысында шаңға қарсы респираторды пайдаланыңыз. Қажет болған жағдайда табаны сырғанамайтын аяқ киім, дулыға немесе құлаққа арналған тығындарды қолданыңыз. Егер шу деңгейі 85 дБ(А) артық болса, міндетті түрде қорғаушы құлаққаптарды пайдаланыңыз.



АБАЙЛАҢЫЗ! Жеке бас қорғаныс құралдарын пайдаланыңыз! Қорғаушы жабдықтар мен ЖҚҚ сіздің денсаулығыңыз бен маңайыңыздағылардың денсаулығының қорғанысын қамтамасыз етеді, сондай-ақ құралдың үзіліссіз жұмысына кепілдік береді.

- Құрал кері бұрылған болса немесе жұмысқа жарамсыз күйде болса, оны іске қоспаңыз.
- Жұмыс барысында тұрақты қалыпты сақтаңыз. Үнемі тепе-теңдікті сақтаңыз.
- Жұмыс алаңында тазалықты сақтаңыз. Қоршалған алаңдарда жарақаттану қаупінің жоғары деңгейі байқалады. Құралды пайдаланбас бұрын жұмыс алаңынан барлық бөгде заттарды алып тастаңыз, жұмыс барысында құралдың астына бөгде заттардың түсуіне жол бермеңіз.
- Құралды шамадан тыс қыздырмаңыз.
- Құралды күндізгі жарықта немесе жақсы жасанды желдету кезінде пайдаланыңыз. Құралды нашар көріну жағдайында пайдаланбаңыз.
- Құралды құлатпаңыз, құралдың қандай да бір кедергілермен қақтығысуына жол бермеңіз.

АБАЙ БОЛЫҢЫЗ! Абай болыңыз. Жұмыс барысын бақылап отырыңыз. Алаңдай отырып, құралды басқаруды жоғалтып алу мүмкін. Жұмысқа дайындықпен кірісіңіз.

Бензиндік қозғалтқышпен жұмыс барысындағы қауіпсіздік техникасы ережелері



НАЗАР АУДАРЫҢЫЗ! Бензин жылдам тұтанатын зат болып табылады. Жанармаймен абай болыңыз.

- Жанармайды арнайы канистрлерде сақтаңыз.
- Бакты тек ашық ауада ғана толтырыңыз, құю кезінде шылым шекпеңіз.
- Алдымен бакты толтырыңыз, содан соң ғана қозғалтқышты қосыңыз.
- Бакты толтыру алдында бітеуішті суытыңыз.
- Қозғалтқыш жұмыс істеп тұрса және әлі суымаған болса қақпақты босатпаңыз және жанармай құймаңыз.
- Бензин төгілген кезде қозғалтқышты іске қоспаңыз, құралды төгілген бензиннен алшақ жылжытыңыз және бензиннің буы таралғанша от көзінің пайда болуына жол бермеңіз.

- Қозғалтқышты қоспас бұрын төгілген жанармайды сүртiңiз.
- Жанармай бағының және канистрдің қақпағын тығыздап жабыңыз.
- Қауіпті улы газ жиналмас үшін құралды ғимарат ішінде немесе тұйық кеңістікте іске қоспаңыз. Шығарылатын газдар денсаулық үшін зиянды.



НАЗАР АУДАРЫҢЫЗ! Жарамсыз газ құрамында түссіз және иссіз улы газ болады. Шығарылған газды ауамен тыныс алу естен айрылуға немесе өлім-жітімді нәтижеге әкеліп соғуы мүмкін. Шығарылатын газдың жиналуын болдырмау үшін тиісті желдетуді қамтамасыз етіңіз.

- Бакта жанармайы бар аспапты будың тұтануы мүмкін жерлерде сақтамаңыз.
- Өрттің пайда болу қаупін төмендету үшін қозғалтқыштың, бітеуіштің, батареялық бөліктің және жанармайсақтаушытың орнын тазалықта ұстаныз.
- Газ шығаратын жүйелер кейбір материалдардың тұтануы мүмкін болатын температураға дейін қызады. Құралды тез тұтанатын материалдардан қауіпсіз қашықтықта ұстаныңыз.
- Жұмыс кезінде дыбыс бәсеңдеткіш қатты қызады және сөндіргеннен кейін де біраз уақыт бойы ыстық күйінде қалады. Күйіп қалмас үшін дыбыс бәсеңдеткішке жанаспаңыз. Құралды жабық жайға енгізбес бұрын алдымен қозғалтқышты суытып алыңыз.
- Құралды іске қосу алдында ондағы барлық кілттер мен орнату бөлшектерін алып тастаңыз.



НАЗАР АУДАРЫҢЫЗ! Кейде бензиндік құралдарды пайдаланған кезде құрамында ісік ауруын тудыратын химиялық заттар бар шаң қалыптасады.

Осындай химиялық заттарға мыналар жатады: қорғасынды әктеуіштер құрамындағы қорғасын, кірпіш пен цементтің құрамына кіретін кварц, химиялық реагенттермен өңделген араланушы материалдар құрамындағы күштен және хром, басқа да зиянды заттар. Аталған химиялық заттардың әсер ету қаупі олармен жұмыс жасау жиілігіне байланысты.

Олардың зиянды әсерін төмендету үшін жақсы желдетілетін жерде жұмыс істеңіз және қолдану үшін бекітілген ЖҚҚ, мысалы, микроскопиялық бөлшектерді сүзуге арналған шаңға қарсы респираторларды пайдаланыңыз.



- Құралдың астына бөгде заттар түскен жағдайда құралдың ақаусыз екендігін тексеріңіз және қажетті жөндеу жұмыстарын жүзеге асырыңыз.
- Шамадан тыс діріл пайда болса жедеп арада қозғалтқышты сөндіріңіз және себебін анықтаңыз. Діріл әдетте ақаудың белгісі болып табылады.
- Жұмыс орнынан кетпес бұрын, құралды жөндеу, тексеру немесе тазарту алдында оны сөндіріңіз және толығымен тоқтағанша күте тұрыңыз.
- Құралдың ішкі бөлшектерін алып тастауға немесе өзгертуге тыйым салынады.

Қауіпсіздік техникасы бойынша ерекше ережелер

- Жеке қорғауға арналған жабдықтар мен ыңғайлы жұмыс киімін пайдаланыңыз! Негізінде қорғаушы көзілдірігі немесе көз қорғаушысын, құлақ қорғаушысын, сырғанамайтын табаны бар етік не аяқ киім, сонымен бірге, тәзімді ұзын шалбар және жұмыс қолғабын қолданыңыз! Бұл құрылғымен ашық сандал киіп, жалаңаш жұмыс істемеңіз.
- Машина жұмысы жанама заттарды шығару кезінде көзге тиіп, көрделі көз зақымдануына әкеліп соғу мүмкін. Жұмыс алдында қорғаушы жабық көзілдірік немесе қыры бар ашық қорғаушы көзілдірік киіңіз, сонымен қатар, егер қажет болса, бетіңізді толық жауып, қорғаңыз.
- Орманда жұмыс барысында міндетті түрде сертификатталған қорғаушы каскасын киіңіз.
- Осы құрылғыны тек күн шығып тұрғанда немесе жақсы жасанды жарықтандыру кезінде қолданыңыз.
- Жанғыш сұйықтық пен газдың жанында бұл машинаны пайдаланбаңыз: өрт қаупі болуы мүмкін.
- Тайғанақ жерде, түнде, қалың тұманда, құйып жауын жауып тұрғанда немесе кез келген табиғи ауа райының бұзылуы кезінде машинамен жұмыс жасамаңыз. Ол бұл техниканың пайдалануына қауіпті болады, аумақты жыртуға ыңғайсыздық тудырады.
- Бұл құрылғымен ыңғайсыз жағдайда қолайсыз тұрып, қолыңызды сермеп тұрып, әлде бір қолыңызбен жұмыс жасамаңыз. Жұмысты міндетті түрде екі қолыңызбен істеніз.
- Құрылғы ереже бойынша жердің биіктігінде, кесуге ыңғайлы, жермен қатар орналасқан жағдайда, іске қосылуы тиіс. Бұл құрылғыны жер бетінде жатпаған өсімдіктерді кесуге қолданбау керек, яғни қабырғада, жұртта т.б. жерлерде өсетін өсімдіктерге мұны қолдана алмаймыз.
- Аумақты қырықпас бұрын сол кеңістікте тас, әйнек, металл қиындылары, қоқыс, басқа да ірі нәрселер бар ма, жоқ па, тексеру керек. Кесуші құрал жұмыс кезінде тасқа, қиыршық тас немесе басқа нәрселерді кесіп кетпеуін қадағалаңыз. Кесу машинасы осы секілді нәрселерді өзі лақтырып тастайды.

- Өрқашан қауіпсіздік үшін 15 м-де өзіңіздің арақашықтығыңызды сақтаңыз. Тастар немесе қиыршық тас, ірі құмдарды лақтыру салдарынан зақым алуыңыз мүмкін.
- Бұл құрылғыны пайдалану нәтижесінде үшінші бір адамға зақым келген жағдайда, қолданушы өзі жауап береді.
- Жаныңызда адамдар жүрсе, әсіресе балалар мен үй жануарлары болған жағдайда, машинаны қолдануды тоқтатыңыз.
- Қорғау мүмкіндігі болмаған жайда немесе қорғау мүмкіндігі орнатылмаған жағдайда ешқашан бұл құралды пайдаланбаңыз. Сол жерде тиісті құрғау мүмкіндігі барына көз жеткізіңіз.
- Машинаны қолданбас бұрын және кез келген зақымнан кейін көнеру сипатына қарай және зақым алуына қарай тексеріңіз, қажет болса, жөндеңіз.
- Әсіресе, айналу кезінде сіздің денеңізге, аяқ-қолыңызға кесуші құралды қауіпсіз арақашықтықта ұстап тұрыңыз.
- Әуақытта аяқ-қолыңыз бен денеңіздің тепе-теңдігін тұрақты сақтаңыз. Егін алқабында, қатты өскен аумақтарда, тайғанақ жерлерде аса сақтаныңыз. Көрінбей тұрған кедергілерден абай болыңыз.
- Қажетті ұзындықты кесу үшін орнатылған кескіш ішекке (струна) арналған пышақтан зақым алмас үшін амал қолданыңыз.
- Құрылғы жасап тұрған уақытта ірі құмнан үйілген төмпешік сүрлеуінде жолдарды қиып өтпеңіз.
- Құрылғыны тоқтаусыз уақыт бойы пайдаланбаңыз, периодты түрде тоқтатып отырыңыз. Ұзақ уақыт жұмыс істеп жатқан құрылғыны шектеп, (құрылғы шамамен 30-40 минут жұмыс істейді) әрбір жұмыс сеансы кезінде 10-20 минут демалдырыңыз. Сонымен бірге бір күн ішінде 2 сағат не одан аз уақыт ішінде жұмысты бітіруге тырысыңыз.
- Қырыққыш барабаны соққы алғанда немесе түсі кеткенде, әлде қандай да бір зақым келгенде ауыстырыңыз. Оның дұрыс салынуы мен сенімді жұмыс жасауына жағдай жасаңыз.
- Ешқашан сәйкес келмейтін, майысқан, қисайған, соққы алған, сынған, зақым алған пышақты пайдаланбаңыз. Пышақ қайрағышын үнемі алып жүріңіз. Пышақ орнатылып тұрған болты тексеріп, тағы да пышақтың дыбыссыз еркін айналып тұрғандығына көз жеткізіңіз.



САҚ БОЛЫҢЫЗ! Құрылғы сәндірілген соң, тілгіш ішек бірнеше секунд бойы айналып тұрады. Кесуші құрылғыны ешуақытта өз қолыңызбен тоқтатуға тырыспаңыз. Өрдайым оның өздігінен тоқтағанын күтіңіз.

- Қырыққышты тек иық белдемшесіне кигізіп немесе сөмкеге салып қана жұмыс жасаңыз. Оны қолданбас бұрын зақымдаушы заттардан тексеріңіз. Қырыққышты іске қосуды баспас бұрын қолданушының бойына сай ма, осыны реттеу керек.
- Тасымалдау кезінде қозғалтқышты тоқтатып қойыңыз.

ӨЗДІГІНЕН ҚАЙТАРЫМ БЕРУ СЕБЕБІ МЕН ОПЕРАТОРДЫҢ АЛДЫН АЛУ ЖАҒДАЯТТАРЫ

Тәртіп бойынша жұмыс істеу уақытында бақылаусыз тоқтам орын алуы мүмкін. Бұл оператор тарапынан пайда болған тоқтам машинаны және кесуші құралды қозғалтуды басқара алмауға әкеледі.

- Егер пышақ кесіліп жатқан материалда тұрып қалса .
- Егер пышақтың айналым сегменті 12 және 2 сағат аралығындағы оператор тарапынан ірі күрделі нәрсемен, мысалы, ағаш, бұта, тас секілді кедергіге тап болса [F1].

Мұндай тоқтамдар құрылғыны бақылай алмай қалып, оператор өзіне немесе жанындағы адамдарға өлімге апаратын зақымға себеп болуы мүмкін.

Бақылауды жоғалту тәуекелінен арылу үшін, тоқтап қалудан қашу үшін:

- Жұмыс бастамас бұрын көрінбейтін кедергілер, мысалы, ірі тас, түп, т.б. тоқтап қалу қаупі бар (егер пышақ аталғандарды соқса) нәрселер бар ма, жоқ па қарап шығыңыз.
- Тұтқаға жақын орналасқан бөліктерді ұстамай, құрылғының ұстағышынан екі қолыңызбен мықтап ұстаңыз.
- Өтпейтін пышақты қайтадан қайраңыз немесе ауыстырыңыз.
- Құрылғыны ешқашан бөліңізден жоғары көтермеңіз.
- Пышақтың айналым сегменті 12 мен 2 сағат аралығындағы тоқтаусыз ағымда қолданып, бұта қырыққыш секілді тәртіпте жұмыс жасаудан қашыңыз.

ҚОРАПСЫЗДАНДЫРУ

Қаптан алу кезінде барлық бөлшектердің түгел екендігіне көз жеткізіңіз. Соңғы беттегі жинақтау сызбасын қараңыз. Қандай да болмасын бөлшектер бомаған жағдайда немесе ақаулы болған жағдайда IVT қызмет көрсету орталығына жүгініңіз.

РЕТТЕУ ЖӘНЕ ҚҰРАСТЫРУ НҰСҚАУЛЫҒЫ

Қорғау аспабын қондыру (10) [F2]



ЕСКЕРТПЕ! Қорғаушы аспап (10) тиісті орынға қондырылмай тұрып, ешуақытта құрылғына пайдаланбаңыз!

Қорғау аспабын (10) бас біліктің (6) соңына қорғау аспабының кронштейні (6) мен тапсырыс жиынтығына (11) енген болт арқылы бекітіңіз.



ЕСКЕРТПЕ! Тілгіш ішек (7) қорғау аспабының көмегімен кесу үшін пайдаланылатын тілгіш ішекке арналған кесушіден (25) зақым алып қалмауына жағдай жасаңыз: бұл кесушінің өте өткір ернеуі бар.

НАЗАР АУДАРЫҢЫЗ! Кесу режимінен (қырқу пышағымен (13)) қырқу режиміне (ара барабанымен (38)) ауысқан кезде тиісті қорғау аспабы тағы да пайдаланылып жатқандығына көз жеткізіңіз.

[F3]

Алдыңғы тұтқаны (4) орнату

1. Тұтқа жиынтығының кронштейнінде (5) болтты босатыңыз.
2. Алдыңғы тұтқаның (4) оң жақ бөлігін қойыңыз (басқарушы тұтқасымен бірге) және алдыңғы тұтқаның (4) сол жақ бөлігін тұтқа жиынтығының кронштейніне (5) орнатыңыз. Екі бөлігін де бірдей қойыңыз.
3. Ақырын болтты босатыңыз.

ІС-ӘРЕКЕТКЕ КӨШПЕС БҰРЫН

ЕСКЕРТПЕ! Суыған қозғалтқышқа келесі процедураларды орындаңыз.

Қолданылушы жанармайдың кеңес нұсқаулығы
Машина екітәктілі қозғалтқышпен жабдықталған,



сол үшін де әруақытта бензин қоспасы мен екітәктілі қозғалтқышқа арналған майды пайдаланыңыз. Қоспа құрамы толық болуын қамтамасыз ету үшін, майдың араласқан қоспа мөлшерлерін анықтап алған дұрыс.

Қалыпты бензиннің (этилендендірілген немесе этилендендірілмеген, спиртсіз) қажет мөлшерін және екітәктілі қозғалтқышқа арналған майды араластыратын сыйымды жерге құйыңыз, содан кейін контейнерді жақсылап сілкіп, араластырып алыңыз.

ҚОСПА ҚҰРЫЛЫМЫНА СӘЙКЕС КЕҢЕС НҰСҚАУЛЫҒЫ БЕНЗИН : МАЙ > 25 : 1

НАЗАР АУДАРЫҢЫЗ! Ешуақытта төрттәктілі қозғалтқышқа арналған майды немесе сумен суытылған екітәктілі қозғалтқышқа арналған майды қолданбаңыз!

Маймен толтыру

1. Маймен толтырмас бұрын, әрқашан қозғалтқышты тоқтатып алып, бірнеше минут шамасында суытылуына жағдай жасаңыз.
2. Машинаны жанармай бағының тығынын (30) жоғары бағытта ұстап, жерге қойыңыз.
3. Артық қысымды бірқалыпты жоғалту үшін жанармай бағының тығынын (30) асықпай ашыңыз.
4. Жанармай бағының тығынының (30) айналасын тазалаңыз: май бағының ластануы пайдалануға қиын соқтыруы мүмкін.
5. Бакты толтырмас бұрын контейнерді шайқап, жанармайдың жақсы араласуына мүмкіндік беріңіз
6. Бакты бензин мен майдың дұрыс мөлшеріндегі қоспамен толтырыңыз. Бакты шамадан тыс толтырмаңыз.
7. Жанармай бағының тығынын (30) мықтап бекітіңіз.

НАЗАР АУДАРЫҢЫЗ! Егер машина ұзақ уақыт бойы (4 аптадан көп) пайдаланылмай қалған болса, жанармай бағын босатып, тазалау қажет.



САҚ БОЛЫҢЫЗ! Тәгілген жанармайды құрғақтай етіп сүртіңіз, іске қоспас бұрын, машинаны әрдайым толтыру орнынан ұстап, жылжытыңыз (3 метрден кем емес).

КЕСУ РЕЖИМІН АУЫСТЫРУ

Кесу режимінен шөпті қырку режиміне

Қырықтықтың барабандар жиынтығы (38) [F4]

1. Жетек редукторы саңылауын (14) ішкі фланц

саңылауына (33) сәйкестендіріңіз, бөлшектер қозғалмас үшін, металлды бүркеншіксіз шеге (34) не кілтті білік саңылауына бұғаттаңыз.

2. Контргайканы (35) жұмсартып (сағат тілімен), оны шешіп алыңыз.
3. Сыртқы фланцты (37), тегіс қақпақшаны (болған кезде), қырку пышағын (13) ағытыңыз.
4. Біліктің бұрандалы шығатын жерінен тіреуішке дейін орап, кескіш бүркеншікті (3) ішкі фланцқа (9) орнатыңыз..
5. Металлды бүркеншіксіз шегені (34) алып тастаңыз.
6. Қорғау аспабының ұзартқышын (12) қорғау аспабына (10) бекітіңіз.

Қорғау аспабының ұзартқышын (12) орнату [F5]



НАЗАР АУДАРЫҢЫЗ! Қорғау аспабының ұзартқышы (12) әрқашан кескіш бүркеншікті (9) қолданбас бұрын, қондырылып тұруы тиіс. Қорғау аспабының ұзартқышын (12) әрдайым қырыққыш пышақты (13) қолданбас бұрын алып тастау қажет.

1. Арнайы тоқтату үшін жасалған тоқтатқыш төбеге апарып, қорғау аспабының ұзартқышын (12) қорғау аспабына (10) бекітіңіз.
2. Қорғау аспабының ұзартқышын (12) өз орнына қондыру үшін қорғау аспабына (10) бекітіңіз.

Шөпті қырку режимінен кесу режиміне

Қырыққыш пышақ жиынтығы (13) [F6]



САҚ БОЛЫҢЫЗДАР! Сақтандырушы қолғап киіңіз, қырыққыш пышақпен (13) жұмыс жасарда сақ болыңыз. Қырыққыш пышақпен (13) жұмыс жасар алдында пышақ қорғаушысын (26) тағыңыз (ол тапсырыс жиынтығына кіретін болса)

1. Жетек редукторы саңылауын (14) ішкі фланц саңылауына (33) сәйкестендіріңіз, бөлшектер қозғалмас үшін, металлды бүркеншіксіз шеге (34) не кілтті білік саңылауына бұғаттаңыз.
2. Кескіш бүркеншігін (9) босатып, шешіп алыңыз.
3. Кескіш пышақты (13) ішкі фланцқа (33) орнатыңыз.
4. Сыртқы фланцты орнатыңыз (37)
5. Тегіс қақпақ (болған кезде) пен контргайканы

(35) қойыңыз.

6. Контрагйаканы (35) бұраңыз (сағат тіліне қарсы).

7. Металды бүркеншіксіз шегені (34) алып тастаңыз.

НАЗАР АУДАРЫҢЫЗ! Қырыққыш пышақ (12) пайдаланылып жатқан кезде, қорғау аспабының ұзартқышы (12) іске қосылып тұрмағандығына көз жеткізіңіз.

ҚОЗҒАЛТҚЫШТЫ ІСКЕ ҚОСУ / ТОҚТАТУ

Қозғалтқышты іске қосу [F7]

1. Машинаны тегіс жазықтықтағы бетіне қойыңыз.
2. Екіпозициялы айырып-қосқышты «іске қосу» «I» күйіне қойыңыз.

3. Дроссельдеу тетігін (16) жабық күйге келтіріңіз. **ЕСКЕРТПЕ: ЖАБЫҚ (CLOSED)** күйдегі жанармай қоспасы салқын қозғалтқыштың іске қосылуына жағдай жасайды. Ыстық қозғалтқыштың қайта іске қосылуына мүмкіндік беру үшін дроссельдеу тетігін **АШЫҚ (OPEN)** күйінде қалдырыңыз.

4. Сұйыққойма толмайынша, жанармай сорғысын (17) (егер ол бар болса) бірнеше рет басыңыз (ыстық қозғалтқышты іске қосу үшін жанармай сорғысын басудың қажеті жоқ).

5. Дроссельдеу жапқышының тетігі (22) іске қосылған күйінде тұруы тиіс. Ол үшін: басқару тұтқасын ұстап, дроссельдеу жапқышының бекіткіш батырмасын (22) басып ұстап, ал дроссельдеу жапқышының тетігін (22) жіберіп тұрып, дроссельдеу жапқышының кішкене тетігін (21) басыңыз (егер болса).

6. Машинаны жерде сол қолыңызбен ұстаңыз. (**ЕСКЕРТПЕ!** Аяғыңызбен тіреп тұрмаңыз!).

7. Қол стартерінің тұтқасын ұстап, қарама-қарсы күшті сезінбейінше, оң қолыңызбен тоқ сымды жайлап шығарыңыз, содан кейін жылдам бар күшіңізбен сымды тартып алыңыз. (**ЕСКЕРТПЕ!** Қол стартерінің сымын (15) ешқашан қолыңызға орамаңыз!).

8. Қозғалтқыш іске қосылмайынша, қол стартерінің сымын (15) қайта-қайта тарта беріңіз.

9. Қозғалтқыш іске қосылғанда, жайлап қана дроссельдеу тетігін (16) **ТЕК БІР ЖАҒДАЙДА**, ол салқын қозғалтқышта **ЖАБЫҚ** күйінде тұрғанда ғана.

10. Қозғалтқыштың бірнеше минут бойы қызып тұруына мүмкіндік беріңіз. Қозғалтқыш толық қызып болған соң, бос жүрісте жақсы жұмыс жасау үшін, дроссельдеу жапқышының реттеуші батырмасын (20) босату үшін дроссельдеу жапқышының тетігін (22) басып, жіберіңіз

ЕСКЕРТУ: іске қосылу кезінде дроссельдеу жапқышының реттеуші батырмасы (20) дроссельдеу

жапқышының тетігін (22) бос жүрістің жоғары айналымында ұстап тұруы үшін қолданылады.

НАЗАР АУДАРЫҢЫЗ! Дроссельдеу жапқышының діріл батырмасын (20) басылып тұрғанда, қозғалтқыш іске қосылғанда кесуші құрылғы қандай да бір кедергілерге тап болуына жол бермеңіз!

НАЗАР АУДАРЫҢЫЗ! Дроссельдеу жапқышының діріл батырмасын (20) құрылғыны қосқан уақытта пайдаланбаңыз. Машина бос жүріске қайтып келмейді, дроссельдеу жапқышының діріл батырмасы (20) бос болмай, дроссельдеу жапқышының тетігі (20) жіберілмейінше, кесуші бүркеншік (9) немесе қырыққыш пышақ (13) айналуын жалғастыра береді.

Қозғалтқышты тоқтату

1. Дроссельдеу жапқышы тетігінің (22) күйін аз жылдамдықта қойып, қозғалтқыш айналымын тоқтатыңыз.

2. Екіпозициялы айырып-қосқышын (2) «O» тоқтату күйіне келтіріңіз.

**САҚ БОЛЫҢЫЗДАР!** Қозғалтқыш тоқтап, дроссельдеу жапқышы тетігі (22) жіберілген соң, қырыққыш пышақ (13) аз уақыт бойы айналып тұрады. Инерция арқылы айналған пышақ зақым келтіруі мүмкін. Кесуші құрылғы айналуын толық тоқтатқанша, машинамен тиісті арақашықтықты сақтап тұрыңыз.

ЖҰМЫС ІСТЕУ БАРЫСЫНДА МАШИНАНЫ ҰСТАП ТҰРУ

**ЕСКЕРТПЕ!** Машинамен жұмыс жасау барысында әрдайым иық белдемшесі (36) мен арқа сөмкесін (болған кезде) қолданыңыз!

Қырыққышты иыққа көтермес бұрын, қозғалтқышты тиісті жағдайларда іске қосып, оның қызғанын күтіңіз. Дроссельдеу жапқышы тетігінің (22) күйін өте аз жылдамдыққа қойып, кескіш құрылғы айнамай жатқандығына көз жеткізіңіз.

Сақ болыңыз, дроссельдеу жапқышының тетігіне (22) байқаусызда тиіп кетпеңіз, себебі мұндай жағдайда кескіш құрал айналуы бастап, өте ауыр зақым пайда болуы мүмкін.



Қозғалтқыш қосылып, бос жүріс режимін бастаған кезде, ұстап тұрушы аспапты жалғап, киіп алыңыз. Иық белдемшесі (36) мен арқа сөмкесін (болған кезде) шешпей тұрып, алдымен қозғалтқышты сөндіріп алыңыз.

Иық белдемшесін (36) жөнге келтіріп, дұрыстап кию. [F8]

1. Белбеуді орнықты дұрыс кию үшін, хомут саңылауының иық белдемшесі (36) ілгегін бас білікке (6) кіргізіп, тағыңыз.
2. Ыңғайлы жағдай жасау үшін иық белдемшесін (36) дұрыстап, жөнге келтіріңіз.
3. Иық белдемшесінің (36) күйі мен ұзындығын жұмыс ыңғайындағы қырыққыш пышақ (13) жерге параллель тұратындай етіп, келтіріңіз.

ТІЛГІШ ІШЕКТИҢ (7) БЕРІЛУІ

Зақым келтіруші заттардан тілгіш ілмекті (7) тұрақты тексеріп тұрыңыз. Қысқа әрі тозған кескіш құрал бәсеңдеу қырқа бастайды.

ЕСКЕРТПЕ: Қырықтық барабанынан (38) қарапайым жұмыс жасай отырып, оңай құлайтын бетон, бұтақ, ұзын шөптердегі тастар секілді қалың әрі қатты ірі заттардың тілгіш ішекпен (7) соғысуы, оның жарылып, зақымдануына әкеліп соқтыруы мүмкін.

Жартылай автоматтандырылған тілгіш ішектің (7) берілуі (соққымен берілуі) [F9]

1. Құрылғы ең жоғары жылдамдықта тұрғанда, кескіш бүркеншікпен (9) жерге жайлап соғыңыз. Бұл уақытта кескіш бүркеншік (7) өздігінен қосымша берілу процесіне ие болады. Тілгіш ішекке (25) кесуші соғылып бастамайынша, бірнеше рет жоғарыдағыдай соғуға тура келеді.
2. Қорғау аспабының (10) қорғауында тұрған тілгіш ішекке (25) арналған кесуші жұмыс уақытында өздігінен (7) тиісті ұзындықты қырқа беретін болады.

НАЗАР АУДАРЫҢЫЗ! Кескіш бүркеншікпен (9) жабық жолдарға, бетондарға шектен тыс күш жұмсамаңыз.

ЕСКЕРТПЕ: егер тілгіш ішек (7) тозған соң, қатты қысқарып кетсе, онда Сізге жерге соғу арқылы тілгіш ішекті (7) беру әрекеті жүзеге асырылмай қалуы мүмкін. Мұндай жағдайда қозғалтқышты тоқтатып, тілгіш ішекті (7) қолмен беріңіз. Егер тілгіш ішектің (7) соңы көрінбесе, онда қырықтық барабанының (38) алмастыру қажет.



НАЗАР АУДАРЫҢЫЗ! Тілгіш ішектің (25) кесушісін тұрақты түрде тексеріп отырыңыз. Тілгіш ішекті (25) ешқандай жағдайда кесушісіз, немесе тілгіш ішектегі жасамайтын кесушімен қолданбаңыз. Кесу мүмкіндігіне кедергі келтірмес үшін, тілгіш ішектің (25) кесушісін тұрақты түрде шөп пен қоқыс қалдықтарынан тазартып отырыңыз.

Тілгіш ішекті (7) қолмен беру [F10]

1. Қозғалтқышты тоқтатып, оталдыру шырағының қақпағын (32) алыңыз.
2. Тілгіш ішекті беру батырмасын (24) басып, оны қолмен беру үшін бір уақытта тілгіш ішектің (7) соңғы шетін суырыңыз.
3. Тілгіш ішекті (7) жаңа бөлігін суырғанда, қозғалтқыш іске қосылмас бұрын, әрдайым машинаны қалыпты жұмыс күйіне қойыңыз.

ПАЙДАЛАНУ ҮШІН НҰСҚАУЛЫҚ

- Аулада әйнек, тас, бетон, сымды материал, ағаш, металл т.б. тығылып жатқан заттар жатыр ма, қарап, тазалап шығыңыз.
- Сіз бір орында тұрақты тұрып, ауыса алатыныңызға көз жеткізіңіз. Егер бірден ауысуыңыз қажет болса, Сізге айналыңыздағы аумақта кедергі келтіруі мүмкін заттар (түптер, үлкен тастар, шыбықтар, ор-жыралар тағы сол сияқты) бар ма, тексеріп шығыңыз. Еңкейген жеріңізде аса қатты абай болыңыздар.
- Жұмыс уақытында екі қолыңызбен құрылғыны мықтап ұстап, аяғыңызды тепе-тең салмақта ұстаңыз.
- Кесуші аспапты беліңізден төмен ұстаңыз.
- Қозғалтқыш айналымын өсімдікті қырку жұмысына қажет ұзындық деңгейінде ұстаңыз, ешуақытта қозғалтқышы айналымын тиісті деңгейден асырмаңыз.
- Кескіш айналым аспабы мен жанушы сыртқы бөлігіне еш дене мүшелеріңізді жақындатып жүрмеңіз.
- Иық белдемшеніз (36) бен арқа сөмкеңіздің (болған кезде), сонымен қатар тиісті сақтандырушы аспаптардың (10) дұрыс ретке келтірілуіне, аса мықты қызмет атқаруына жағдай жасаңыз.

Құрылғыны шөпке арналған шынжырлы ара ретінде қолдану [F11]

- Шөпті жоғарыдан төменге қарай бағытта кесіңіз.

- Егер шөп тілгіш ішекте (9) тұрып қалса, онда қозғалтқышты тоқтатыңыз, оталдыру шырағының қақпақшасын (32) ажыратып, шөпті алып тастаңыз.
- Тілгіш ішектің (7) шетін кесу үшін пайдаланыңыз, Тілгіш ішекті (9) кесілмеген шөпті құшпен қырку үшін жылжытпаңыз.

Құрылғыны қырыққыш ретінде қолдану [F12]

- Қырыққыш пышақты (13) қайта түсіру салдарынан теп-теңдікті жоғалтып алмайтындай етіп қойыңыз.
- Қырыққыш пышақ (13) өте биік және қатты шөптерге арналған, бірақ ағаш сабақты өсімдерге мұны қолдануға болмайды.
- Қауіпсіз әрі оңай кесілу үшін, құрылғынан кесілетін өсімдіктің оң жағынан сол жағына дейін жүргізіп отырыңыз. Бұл егер көрінбейтін зат немесе ағаш сабақты өсімдік кезіксе, құрылғының серпілуін азайтады.
- Шөпті тербеліс жасау арқылы қырынан тұрып қырыңыз. Оңнан солға қарай жылжып отыру тазалау үшін, ал солдан оңға қарай жылжу қайта жүруге жағдай жасайды. Қырыққыш пышақтың (13) сол жағымен қыркуды жүзеге асырыңыз. (циферблат бағытында 8 және 12 сағаттар аралығында). Егер қырыққыш пышақ (13) шөпті кесу барысында солға қарай қисайып тұрса, онда қиылған шөп бір сызықта жатады да, оны жинау оңай болады.
- Ритм бойынша жұмыс жасауға тырысыңыз. Екі аяғыңызды алшақ қойып, тұрақты күйді таңдаңыз. Құрылғының бос жүрісінен кейін алға ауысыңыз және тұрақты күйше қайта келіңіз.
- Қырыққыш пышақты (13) адам жүретін жолдар, столбтар, ғимараттар, қозғалмайтын мүліктерге жақын жерлерде ешқашан пайдаланбаңыз.
- Қатты затқа соғысқаннан кейін, қырыққыш пышақ (13) зақымдалып қалмағандығына көз жеткізбей тұрып, іске қоспаңыз. Егер онда зақымдалған жабдықтары бар болса, тіпті, қолданбаңыз.

ҚЫЗМЕТ КӨРСЕТУ ЖӘНЕ САҚТАУ



АБАЙ БОЛЫҢЫЗ! Жөндеу алдында құралды сөндіріңіз және ол толық тоқтағанша күте тұрыңыз.

- Құралды және желдеткіш саңылауларын (егер болса) тазалауға ұстаңыз. Үнемі тазарту және қызмет көрсету құралдың жоғары тиімділігін және ұзақ уақыт қолданылуын кепілдейді.
- Өндіріс пен сынаудың мінсіз шарттарына қарамастан, істен шыққан жағдайда, жөндеу жұмыстары IVT ресми орталықтарында жүргізілуі керек.

- Барлық сақиналар, болттар және бұрамалар мұқият бұралуы керек.
- Ақауланған немесе тозған бөлшектерді алмастырыңыз.
- Тек түпнұсқалық қосалқы бөлшектерді ғана пайдаланыңыз. Басқа тараптық өндіруші дайындаған бөлшектер нақты сай болмайды және жарақаттану қаупін жоғарылатады.
- Құралды құрғақ әрі балалардың қолы жетпейтін жерде, тез тұтанатын материалдардан қауіпсіз қашықтықта сақтаңыз.
- Жанармай бактарын сенімді жерде сақтаңыз. Бакта жанармай бар аспапты будың тұтануы мүмкін жерлерде сақтамаңыз.

Пышақтан қорғаушы (26) (егер тапсырыс жиынтығына кіретін болса)

Құрылғы пайдаланылмай тұрған уақытта, қырыққыш пышақты (13) ұстағанда пышақтан қорғаушыны киіңіз. Қырыққыш пышаққа (13) бекітіліп, қорғауды соло рында ұстап тұру үшін пышақтан қорғаушы (26) шетінде дірілі болады.

САҚ БОЛЫҢЫЗ! Құрылғыны пайдаланбас бұрын пышақтың (26) қорғаушысын әрқашан ағытыңыз.

Ауа сүзгісі [F13]

Ластанған ауа сүзгісі қозғалтқыштың шығу қуатын бәсеңдетеді. Сол үшін де тұрақты тексеріс өте маңызды. Ауа сүзгісін әрбір 25 сағат пайдаланған сайын тексеріп, қажет болса, тазалап тұру керек. Егер ауада көп шаң болса, ауа сүзгісін жиі тексерген дұрыс.

1. Ауа сүзгісінің қақпағын (28) ашыңыз.
2. Сүзгілеуші элементті (29) шығарып тастаңыз.
3. Сүзгілеуші элементті (29) қағып, желдетіп тазалаңыз, егер қажет болса, сабынды жылы сумен жуыңыз. Қондырмас бұрын толықтай құрғатыңыз. Егер ауа сүзгісінің сүзгілеуші элементі (29) зақымданған, қисайған болса, оны жаңа сүзгілеуші элементпен ауыстырыңыз.

ЕСКЕРТПЕ: сүзгілеуші элементті (29) бензинмен немесе жандырушы қоспамен жұмаңыз.

Бәсеңдеткіш

Бекітілген элементтердің әлсізденбеген бе, зақымдалып немесе ескірмеген бе, бәсеңдеткішті тексеріп тұрыңыз. Пайдаланылған газ сыртқа шығу сипаты байқалған кезде, машинаны қолдануды тоқтатыңыз және кідіртпей жөндеңіз.

Оталдыру шырағы (31) [F14]

Оталдыру шырағы (31) түрлі заттармен ластанған



ба, тексеріңіз және жағып қойып, шамамен 10 сағат пайдаланыңыз, қажет болса, мыс сымды щеткамен тазалаңыз. Алдағы уақытта әрбір 50 сағат жұмыс жасаған сайын тазалап тұрыңыз.

1. Оталдыру шырағының қақпақшасын (32) ағытыңыз.
2. Оталдыру шырағын (31) шырақтың кілті көмегі арқылы ағытыңыз.
3. Оталдыру шырағының күйін тексеріңіз. (31) Электрод саңылауы 0,6-0,7 мм көлемде екендігіне көз жеткізіңіз, егер олай болмаса, жөнге келтіріңіз. Ластанған жағдайда тазалап алыңыз. Зақымданған жағдайда оталдыру шырағының кеңес етілген түрімен ауыстырыңыз.
4. Қайта кері тәртіпте жинаңыз.

Жанармай сүзгісі (18) [F15]

Дуал басының жанармай сүзгісі (18) карбюратор жұмысын қажет ететін жанармайды сүзгіден өткізу мақсатында қолданады. Қозғалтқышта жанармай аз беріліп жатса, жанармай сүзгісі (18) бітеліп қалған жоқ па, тексеріңіз. Тұрақты түрде жанармай сүзгісін (18) кезбен шолып тексеріп тұрыңыз, пайдаланылу кезінде шамамен 50 сағаттан кейін тазару жүріп отырады. Қатты ластанған, бітелген, зақымдалған сүзгі ауыстыруды қажет етеді.

1. Жанармай бағының тығынын (30) ашыңыз және жанармай бағынан жайлап қана майды құйып алыңыз.
2. Бак саңылауы арқылы қоршаушы бүркеншікті шығару үшін сым бар ілмекті қолданыңыз.
3. Жанармай сүзгісін анықтап қараңыз (18). Егер жанармай сүзгісі ластанған болса, лас заттарды шығарып тастаңыз, күйдірмейтін еріткішпен жуып алыңыз.
4. Жанармай бағын шаю арқылы кірді сумен тазартыңыз.
5. Сәйкесінше барлық бөлшектерді өз орнына қондырыңыз.

Жетек редукторы (14)

Консистенциялы әмбепай майды жетек редукторы (14) саңылауына пайдаланудың әрбір 25 сағатында жағып тұрыңыз.

Кескіш пышақтың қайрағы (13) [F16]

Кескіш пышақты (13) тұрақты түрде тексеріп отырыңыз. Қажет болған жағдайда, әрбір кескіштің ернеуін қайрап отырыңыз және төменгі бұрыштың деңгеленгендігіне көз жеткізіңіз. Кескіш пышақ зақымданып, жарылған жағдайда, оны алмастырыңыз.

НАЗАР АУДАРЫҢЫЗ! Егер қайрағыш айналым жүріп тұрса, кескіш пышақты (13) сумен суытып жүрмеңіз. Оның кескіш пышаққа (13) сызат түсіру қаупі бар.

Бос жүріс айналымын ретке келтіру [F17]

• Дроссельдеу жапқышының тетігі (22) басылмай тұрған жағдайда, қозғалтқыш бәсеңдеп кетсе, онда бос жүріс айналымын ретке келтіруге болады: машина бос жүрісте нық жұмыс жасап бастағанға дейін, бос жүріс айналымының реттеуші винтінің (27) айналдырыңыз. (айналу жылдамдығы жоғарылайды).

• Егер бос жүріс айналымы сондай үлкен болса, кесуші құрылғы дроссельдеу жапқышының бос тетігінде (22) айналуын жалғастырса, онда бос жүріс айналымының реттеуші тетігін (27) сағат тіліне қарсы бұру арқылы, кесуші құрылғы айналымы тоқтамайынша, бос жүріс айналымын кішірейтіп тұру қажет.

МАҢЫЗДЫ ЕСКЕРТУ! Машина қызғаннан соң, бос жүріс айналымын ретке келтіру керек.

Карбюраторды ретке келтіру

Карбюраторды ретке келтіру авторлық құқығы бар сервис орталығында жүзеге асырылуы тиіс.

ҚЫРЫҚТЫҚ БАРАБАНЫН (38) / ТІЛГІШ ІШЕКТІ (7) АЛМАСТЫРУ [F18]



ЕСКЕРТУ! Тілгіш ішекті (7) тек тиісті диаметрде қолданыңыз. Тілгіш ішектердің (7) басқалай көлемі қажетті жағдайға келмейді, ол бұрыс жұмыс істеуге өкеледі, немесе қауіпті жарақат болғызуы мүмкін. Тілгіш ішектерді арматурлы металдарда қолданбаңыз.

1. Қозғалтқышты тоқтатыңыз және оталдырғыш шырағының қақпақшасын (32) ажыратыңыз.
2. Кескіш бүркеншігінің қақпағын (23) ашу үшін, қақпақты ашу ілмегін басып, ұстап тұрыңыз.
3. Кескіш бүркеншігінен (9) қырықтық барабанын (38) шығарып алыңыз. Серпілпе (немесе шайба, егер болса) кескіш бүркеншікке (9) жалғанулы тұрғандығына жағдай жасаңыз.
4. Қырықтық барабанында (38) қалған барлық тілгіш ішекті (7) алып тастаңыз.
5. Жаңа тілгіш ішектің (7) бір шетін шынжырлы ара барабаны (38) саңылауы арқылы өткізіңіз және тілгіш ішектің (7) екі жақ шетінің ұзындығы бірдей болғанша созып тұрыңыз.

6. Жаңа тілгіш ішекті (7) созып, тілше бағытымен ораңыз.
7. Тілгіш ішектің (7) әрбір қырықтық барабанының (38) шеткі кесілген жеріне апарыңыз.
8. Кескіш бүркеншіктің (9) саңылауы арқылы ішектің шеттерің кіргізіңіз.
9. Қырықтық барабанын (38) кескіш бүркеншікке (9) орнатыңыз. (Серіппе (және шайба, егер бар болса) дұрыс күйде тұрғандығына көз жеткізіңіз)
10. Кескіш бүркеншіктің қақпағын (23) кескіш бүркеншікке қарай (9) қысыңыз.
11. Қырықтық барабанының (7) тіліндісінен босату үшін, тілгіш ішектің (7) екі шетін тез қатты созыңыз.
12. Тілгіш ішектің (7) артығын, шамамен 15 см ұзындығын қиып тастаңыз.
13. Қайтадан кескіш бүркеншікті (9) жетек редукторына (14) орнатыңыз.

Егер сіз қырықтық барабанын (38) және тілгіш ішек (38) құрауыштарын ауыстырған болсаңыз, 4-7 пункттерден өтіп кетіңіз.

ҰЗАҚ УАҚЫТ БОЙЫ САҚТАУДЫҢ ТЕХНИКАЛЫҚ ҚЫЗМЕТІ

- Машинаның ластанған бар жерін щеткамен тазалаңыз.
- Зақымдалған құрауыштарын, әрбір бөлшегінің мықты-әлсіздігін тексеріңіз. Алдағы уақытта қайта қолдану мақсатында қалыпты емес ауытқулар болса, жөндеу жүргізіңіз.
- Жанармай бағынан барлық жанармайды құйып алыңыз да, қозғалтқышты іске қосыңыз. Ол өздгінінен тоқтағанша, жұмыс жасап тұруына мүмкіндік беріңіз.
- Оталдыру шырағын (31) ағытып, екітәктілі қозғалтқыш үшін 1-2 куб.см жанармай құйыңыз.
- Бұзылмайтын майды металлды бөлшекке апарыңыз, мысалы, дроссельдеу жапқышының шынжырына
- Кескіш пышақты (13) пайдалану үшін пышақ қорғаушысын (26) киіңіз. (егер ол қоюшы жиынтығына кіретін болса)
- Ылғалдылықты болдырмас үшін, машинаны бөлмеде сақтаңыз.

ҚОРШАҒАН ОРТАНЫ ҚОРҒАУ



Қалдықты болдырмау мақсатында шикізатты қайта қолдану!

Құралды, қосымша жабдықтарды және қаптаманы экологиялық таза жолмен қайта өңдеуге жіберу керек.

Пластикалық бөлшектер классификациялық қайта өңдеуге жіберіледі.

Осы нұсқаулықтар хлор пайдаланбай дайындалған екінші өңделім қағазына басылған.



АҚАУЛЫҚТАРДЫ ЖОЮ



САҚ БОЛЫҢЫЗ! Құралдың ақаулықтары бар-жоғын тексермей тұрып, қозғалтқышты тоқтатып, қозғалып тұрған барлық бөлшектердің толық тоқтағанын күтіңіз.

Әдеттегі ақаулық	Ақаулық себебі	Шешімі
Қозғалтқыш іске қосылмайды	· Жанармайлы сорғы (17) іске қосылған жоқ	· Оны 7-10 рет басып көріңіз.
	· Екіпозициялы айырып-қосқыш (3) «АЖЫРАТУЛЫ» / «О» күйінде тұр.	· Екі позициялы айырып-қосқышты (3) «ҚОСУЛЫ» / «I» күйіне келтіріңіз.
	· Дроссельдеу тұтқасы (16) ЖАБЫҚ күйінде тұрған жоқ. (салқын қозғалтқыш)	· Дроссельдеу тұтқасын (16) ЖАБЫҚ күйіне қойыңыз.
	· Жанармай жеткіліксіз	· Жанармай толтырыңыз.
	· Жанармайлы сүзгінің (18) бітелуі, карбюратордың бұзылуы, оталдырудың бұзылуы, қақпақшаның сыналануы т.б.	· Қажеттілік болған жағдайда бұзылған құрауыштарды жөндеңіз немесе ауыстырыңыз.
	· Жанармайдың құрамы бұзылған	· Жаңадан кеңес берілген маймен алмастырыңыз.
	· Оталдыру шырағы (31) жөнге келтірілмеген, ластанған, ажыратылған немесе тиісті емес саңылауы бар	· Саңылауды ретке келтіріп, тазалау, жалғау немесе ауыстыру қажет.
Қозғалтқыш тез тоқтап қалады. Қозғалтқыш айналымы үлкеймейді.	· Жылыту жеткіліксіз	· Жылыту операциясын орындау
	· Қозғалтқыш жылынғанымен, дроссельдеу тетігі (16) «ЖАБЫҚ» күйінде орнатылған	· «АШЫҚ» күйіне орнатыңыз.
	· Жанармайлы сүзгі (18) бітеліп қалған немесе сүзгілеуші элемент (29) ластанған, бітелген	· Тазалау қажет.
	· Дроссельдеу жапқышы шынжыры жөнге келтірілмеген, үзілген немесе майысқан	· Жөнге келтіру, қажет болса, ауыстыру керек.
Кескіш пышақ (13) айналмайды > Қозғалтқышты дереу тоқтатқан дұрыс.	· Жұмсарған контргайка (35)	· Ақырын босату керек.
	· Кескіш пышақ (13) бұтаққа тіреліп қалған	· Артық заттарды алып тастау.
	· Тіркеу жалғастырғышы ескірген, сынған, дроссельдеу жапқышының шынжыры үзілген, жетек редукторының бөлшектері (14) сынған	· Бұзылған құрауыштарды қажетінше ауыстырып немесе жөндеген дұрыс.

Әдеттегі ақаулық	Ақаулық себебі	Шешімі
Негізгі блоктың қалыпты емес жағдайдағы дірілі > Дереву қозғалтқышты тоқтату қажет	· Сынған, майысқан, тозған кескіш пышақ (13)	· Оны ауыстыру керек
	· Жұмсарған контргайка (35)	· Ақырын босату қажет
	· Жұмысқа қабілетсіз жетек жүйесі	· Тексеру жүргізіп, техникалық қызмет көрсету үшін авторлық құқығы бар орталыққа хабарласыңыз.
Кескіш пышақ (13) дереу тоқтамайды.	· Пайдасыз бос жүрістің жоғары айналымда айналуы	· Жөнге келтіру
	· Дроссельдеу жапқышы тетігінің (22) немесе дроссельдеу жапқышы шынжырының жөнделмеуі).	· Дроссельдеу жапқышының басқару механизмінің бөлшектерін тексеру, қажет болса, дроссельдеу жапқышы шынжырын ауыстыру

Егер осы ақпараттар сізге мәселені шешуге көмектеспесе, өтініміз, IVT сервистік орталығына хабарласыңыз.



 KZ



НАЗАР АУДАРЫҢЫЗ! БҰЙЫМҒА ӨЗ БЕТІҢІЗБЕН ЖӨНДЕУ ЖҮРГІЗІП, ОНЫҢ ІЗДЕРІН ЖАСЫРУҒА ТЫРЫСУҒА МҮЛДЕМ БОЛМАЙДЫ! Тек қана авторлық құқығы бар қызмет көрсету орталығының жөндеу жүргізуге және қамтылған техникалық қызмет көрсетуге құқығы бар. Бұйымның ішкі құрылымына өзгерістер енгізуге тыйым салынады! МҮНДАЙ ӘРЕКЕТТЕР КЕПІЛДІК МІНДЕТТЕМЕЛЕРДЕН БАС ТARTУҒА НЕГІЗ БОЛЫП ҚАНА ҚОЙМАЙ, СОНЫМЕН ҚАТАР ҚАУІПТІ ЖАРАҚАТ АЛУҒА ЖӘНЕ ЗИЯН КЕЛТІРУГЕ СЕБЕПШІ БОЛУЫ МҮМКІН.

DANE TECHNICZNE NARZĘDZIA

Model	GBC-43
Moc Znamionowa [W]	1250
Maksymalna prędkość obrotowa [obr./min.]	9000
Prędkość obrotowa na biegu jałowym [obr./min.]	3000
Pojemność [cm ³]	42.7
Liczba suwów silnika	2
Rodzaj chłodzenia silnika	chłodzony powietrzem
Rodzaj paliwa	mieszanka (benzyna-olej)
Mieszanka [benzyna : olej]	25:1
Zalecane paliwo	benzyna 93#
Pojemność zbiornika paliwa [ml]	1200
Zużycie paliwa [g/kWh]	345
Maks. średnica cięcia (żyłka) [mm]	350
Średnica ostrza [mm]	230 (3 łopatki)
Średnica żyłki tnącej [mm]	2
Rezerwa dla żyłki tnącej [m]	2
Poziom wibracji [m/s ²]	9.12 (K=1.5)
Poziom ciśnienia akustycznego [dB(A)]	94.5 (K=3)
Emisja hałasu [dB(A)]	110.2 (K=3)
Waga [kg]	7.4

CZĘŚCI

1. Obudowa silnika
2. Osłona sprzęgła
3. Włącznik/wyłącznik
4. Uchwyt przedni
5. Zespół wspornika uchwytu
6. Wał główny
7. Żyłka tnąca
8. Pokrętko szybkiego montażu
9. Głowica tnąca
10. Osłona ochronna
11. Wspornik osłony ochronnej
12. Dodatkowa osłona
13. Ostrze tnące
14. Przekładnia
15. Starter (linkowy)
16. Dźwignia ssania
17. Pompa paliwa
18. Filtr paliwa
19. Zaczep pasów naramiennych
20. Przycisk nastawy przepustnicy
21. Blokada przepustnicy
22. Dźwignia przepustnicy
23. Osłona głowicy tnącej
24. Przycisk podawania żyłki tnącej
25. Obcinak żyłki

26. Osłona ostrza
27. Śruba regulacyjna prędkości obrotowej
28. Osłona filtra powietrza
29. Element filtrujący
30. Zatyczka zbiornika paliwa
31. Świeca
32. Kapturek na świecę
33. Kołnierz wewnętrzny
34. Pręt metalowy
35. Nakrętka samozaciskowa
36. Pasy
37. Kołnierz zewnętrzny
38. Szpula na żyłkę

ZAWARTOŚĆ PUDŁA

Instrukcja obsługi (1 szt.), głowica tnąca ze szpulą na żyłkę (1 szt.), ostrza (1 szt.), kanister na mieszankę (1 szt.), klucz wielofunkcyjny (1 szt.), zespół pasów naramiennych (1 szt.), klucz sześciokątny (2 szt.), zestaw śrub i nakrętek (1 szt.), śrubokręt (1 szt.), klucz do świec zapłonowych (1 szt.), obcinak żyłki (1 szt.), osłona ochronna (1 szt.), dodatkowa osłona (1 szt.).



PROPONOWANE UŻYCIE

Narzędzie przeznaczone jest do strzyżenia małych trawników i innych miękkich roślin w prywatnych ogródkach oraz po wyposażeniu w odpowiednią końcówkę do pielęgnacji krawędzi grządek.

Urządzenie nie jest przeznaczone do użytku w miejscach publicznych, parkach, ośrodkach sportowych itp. ani do stosowania w rolnictwie i leśnictwie.

ZASADY BEZPIECZEŃSTWA PODCZAS UŻYTKOWANIA

Ogólne zasady bezpieczeństwa

Następujące wskazówki odnośnie zasad bezpieczeństwa pomogą Państwu w prawidłowym użytkowaniu narzędzia i zapewnieniu sobie bezpieczeństwa. Dlatego proszę je wnikliwie i uważnie przeczytać.

W przypadku przekazania narzędzia do użytkowania osobie trzeciej, proszę przekazać również niniejsze wskazówki odnośnie zasad bezpieczeństwa.

Proszę zachować niniejszą instrukcję i inne ulotki, będące częścią dostawy. Proszę zaglądać do nich w przypadku zaistnienia pytań.

Proszę ściśle przestrzegać zasad bezpieczeństwa i ostrzeżeń zamieszczonych na narzędziu.

Przed rozpoczęciem pracy proszę zapoznać się z częściami sterującymi narzędzia, a przede wszystkim zapoznać się ze sposobami jego zatrzymania w sytuacjach nagłych.

Przestrzegając tych prostych instrukcji, utrzymacie Państwo wasze narzędzie w stanie sprawności.

- Przed użyciem narzędzie należy prawidłowo zmontować.

- Narzędzia należy używać ściśle zgodnie z przeznaczeniem.

- Proszę z uwagą traktować napisy ostrzegawcze na narzędziu i wnikliwie się z nimi zapoznać. Uważność, rozsądne podejście do pracy i odpowiednie przygotowanie osób, uczestniczących w użytkowaniu, transporcie oraz obsłudze, pomogą zapobiegać nieszczęśliwym wypadkom.

- Nie zostawiać narzędzia bez nadzoru.

- Nie dopuszczać do użytkowania narzędzia przez dzieci. Nie pozwalać dzieciom bawić się narzędziem.

- Nie dopuszczać do przebywania w pobliżu narzędzia dzieci i zwierząt. Osoby, które mają ochotę poobserwować pracę narzędzia, powinny znajdować się w bezpiecznej odległości od niego.

- Podczas pracy z narzędziem użytkownik ponosi odpowiedzialność za bezpieczeństwo osób trzecich.

- Osoby, niezaznajomione z instrukcjami użytkowania, dzieci, osoby niepełnoletnie, które nie osiągnęły wieku, pozwalającego na użytkowanie narzędzia, a także osoby, znajdujące się w stanie upojenia alkoholowego

lub będące pod wpływem narkotyków albo produktów leczniczych, nie mogą być dopuszczone do pracy z narzędziem. Wiek operatora określają miejscowe akty normatywne.



OSTROŻNIE! Alkohol, niektóre produkty lecznicze i substancje narkotyczne, a także niedyspozycja zdrowotna, upał i zmęczenie obniżają szybkość reakcji. Nie używać danego narzędzia w wymienionych powyżej przypadkach.

- Upewnić się, że wszystkie urządzenia ochronne (o ile takowe są) zostały zamontowane i są zdadne do eksploatacji.

- Nie używać narzędzia bez urządzeń ochronnych (o ile takowe są) lub w przypadku ich uszkodzenia.

- Dokonać oględzin pod względem nie przymocowanych części (nakrętek, śrub, wkrętów itd.) lub uszkodzeń. W celu zapewnienia bezpiecznej pracy narzędzia należy okresowo sprawdzać, czy śruby i wkręty są dobrze dokręcone (o ile takowe są). W razie konieczności przed użyciem narzędzia należy dokonać ich naprawy lub wymiany. W przypadku użycia uszkodzonego narzędzia operator lub osoby postronne mogą zostać poważnie zranione.

- Używać do pracy odpowiedniej odzieży specjalnej. Obszerne ubrania, ozdoby mogą zostać wciągnięte przez ruchome części. Pracować tylko w nadającej się do tego specjalnej odzieży. Chronić nogi i stopy przed rozlatującymi się odpadami. Nie pracować bosą lub w odkrytych sandałach. Zebrać długie włosy z tyłu głowy.

- Utrzymywać ręczki i rękojeści w czystości oraz suchości.

- Używać odpowiednich środków ochrony indywidualnej. Używać okularów ochronnych i rękawic. Podczas pracy z proszkami lub w przypadku wyrzutu spalin korzystać z respiratora przeciwpyłowego. W razie konieczności nałożyć nie śliskie obuwie, kask i zabezpieczyć organy słuchowe zatyczkami. Jeśli poziom hałasu przekracza 85 dB(A), obowiązkowo należy używać ochronnych nasuszników.



OSTROŻNIE! Korzystać ze środków ochrony indywidualnej! Urządzenia ochronne i środki ochrony indywidualnej zapewniają bezpieczeństwo Państwa zdrowia i zdrowia osób z otoczenia, a także gwarantują sprawną pracę narzędzia.

- Nie włączać narzędzia, jeśli jest ono przewrócone lub znajduje się w stanie spoczynku.

- Podczas pracy zająć stabilną pozycję. Stałe

utrzymywać równowagę.

- Zachowywać czystość miejsca pracy. W miejscach zawalonych rzeczami obserwuje się wysoki poziom wypadkowości. Przed użyciem narzędzia sprzątnąć z miejsca pracy wszystkie postronne przedmioty, a także unikać podczas pracy wpadnięcia pod narzędzie postronnych przedmiotów.
- Nie naciskać mocno na narzędzie podczas pracy.
- Używać narzędzia tylko przy dobrym dziennym świetle lub sztucznym oświetleniu. Nie używać narzędzia w warunkach złej widoczności.
- Nie upuszczać narzędzia, nie dopuszczać do zderzenia narzędzia z jakimikolwiek przeszkodami.

OSTROŻNIE! Bądźcie uważni. Nie odrywać wzroku od obrabianego przy pomocy narzędzia przedmiotu. Oderwanie uwagi może spowodować utratę kontroli. Podchodzić do pracy rozsądnie.

Zasady bezpieczeństwa podczas pracy z silnikiem benzynowym



UWAGA! Benzyna jest substancją łatwopalną. Postępujcie ostrożnie z paliwem.

- Przechowujcie paliwo tylko w specjalnych kanistrach.
- Napełniać bak tylko na otwartym powietrzu, nie palić podczas napełniania.
- Najpierw napełnić bak, a potem włączyć silnik.
- Przed napełnieniem baku dać ostygnąć tłumikowi.
- Nie zdejmować pokrywy baku paliwowego i nie nalewać paliwa, gdy silnik działa albo jeszcze nie ostygł.
- W przypadku przelania benzyny, nie uruchamiać silnika, odłożyć narzędzie na bok z dala od rozlanej benzyny i nie dopuszczać do pojawienia się źródła zapłonu dopóki opary z benzyny się nie rozwiną.
- Ztrzeć przelane paliwo przed uruchomieniem silnika.
- Dokładnie zamykać bak paliwowy lub kanister.
- Nie uruchamiać narzędzia w pomieszczeniu lub na zamkniętej powierzchni w celu uniknięcia zbierania się niebezpiecznego tlenku węgla. Spaliny są niebezpieczne dla zdrowia.



UWAGA! Spaliny zawierają trujący tlenek węgla, który nie posiada ani koloru, ani zapachu. Wdychanie spalin może doprowadzić do utraty przytomności i zgonu. W celu zapobieżenia gromadzeniu się spalin, należy zapewnić odpowiednią wentylację.

- Nie przechowywać narzędzi z paliwem w baku w pomieszczeniu, w którym może dojść do zapłonu oparów.
- W celu zmniejszenia ryzyka zaistnienia pożaru, utrzymywać w czystości miejsce przechowywania silnika, tłumika, komory na baterie i zbiornika benzyny.
- Układ wydechowy nagrzewa się dostatecznie do tego, aby zapaliły się od niego niektóre materiały. Przechowywać narzędzie w bezpiecznej odległości od materiałów łatwopalnych.
- Podczas pracy tłumik silnie się nagrzewa i pozostaje gorący przez jakiś czas po wyłączeniu. Aby uniknąć poparzenia, nie dotykać tłumika. Przed zanieśieniem narzędzia do zamkniętego pomieszczenia, pozostawić silnik do ostygnięcia.
- Przed uruchomieniem narzędzia usunąć klipy montażowe i klucze.



UWAGA! Niekiedy podczas pracy z narzędziami z silnikiem benzynowym powstaje pył, zawierający substancje powodujące nowotwory.

Do takich substancji chemicznych należą: ołów, wchodzący w skład bieli, kwarc, wchodzący w skład cegieł i cementu, arsen i chrom, wchodzące w skład opiółków, poddanych obróbce z użyciem reagentów chemicznych oraz inne szkodliwe substancje. Ryzyko oddziaływania danych substancji chemicznych zależy od częstości przeprowadzania związanych z nimi prac. **Aby zmniejszyć ich szkodliwe oddziaływanie, należy pracować w dobrze wietrzonym pomieszczeniu i używać sprawnych środków ochrony indywidualnej, na przykład respiratorów przeciwpyłowych, specjalnie opracowanych do odfiltrowania mikroskopijnych cząsteczek.**

- W przypadku wpadnięcia pod narzędzie postronnego przedmiotu należy dokonać oględzin pod kątem uszkodzeń oraz przeprowadzić niezbędną naprawę.
- W przypadku zaistnienia nadmiernej wibracji, wyłączyć narzędzie i niezwłocznie wyjaśnić przyczynę. Wibracja zwykle stanowi oznakę uszkodzenia.
- Przed opuszczeniem miejsca pracy, dokonaniem naprawy, oględzin lub czyszczenia narzędzia, odłączyć je i poczekać do chwili całkowitego zatrzymania się



ruchomych części.

• Zabrania się zdejmowania lub zamiany wewnętrznych części narzędzia.

Szczególne zasady bezpieczeństwa

- Należy stosować odpowiednią odzież roboczą i wyposażenie ochronne! Zawsze należy stosować okulary ochronne lub maskę, słuchawki lub zatyczki ochronne, buty z antypoślizgową podeszwą, długie spodnie z grubego materiału i rękawice robocze. Nie należy używać urządzenia na bosą lub w odkrytym obuwiu.
- Obracające się ostrze lub żyłka urządzenia może spowodować wyrzucanie drobnych przedmiotów w stronę oczu operatora, co grozi poważnym uszkodzeniem wzroku. Przed rozpoczęciem pracy należy zawsze zakładać okulary ochronne z osłonami bocznymi lub maskę ochronną z osłoną twarzy.
- Podczas użytkowania urządzenia w lesie należy stosować kask ochronny.
- Użytkować wyłącznie przy dobrym oświetleniu (naturalnym lub sztucznym).
- Ze względu na zagrożenie eksplozją nie należy używać urządzenia w pobliżu płynów lub gazów łatwopalnych.
- Nie należy używać urządzenia na śliskim podłożu, w nocy, przy silnym zamgleniu, podczas deszczu oraz w żadnych innych warunkach atmosferycznych, zagrażających bezpieczeństwu lub ograniczających widoczność.
- Nie należy używać urządzenia w pozycjach niewygodnych, grożących utratą równowagi, z daleko odsuniętymi od ciała rękoma ani jednorącz. Urządzenie należy zawsze obsługiwać oburącz.
- Urządzenie przeznaczone jest do użytku na poziomie gruntu, z przystawką tnącą ustawioną równoległe do powierzchni podłoża. Nie należy używać urządzenia do cięcia trawy rosnącej powyżej poziomu gruntu, np. na ścianach, kamieniach itp.
- Przed rozpoczęciem koszenia należy sprawdzić, czy na obszarze pracy nie znajdują się kamienie, szkło, elementy metalowe, śmieci lub inne twarde przedmioty. Należy uważać, aby podczas uruchamiania i pracy urządzenia w obszar pracy elementów tnących nie dostały się żadne przedmioty, kamienie, przewody itp. Element tnący może spowodować niebezpieczne wyrzucanie takich przedmiotów na boki.
- Należy zawsze zachować dystans bezpieczeństwa 15 metrów. Wyrzucony z dużą siłą kamień lub żwir może spowodować obrażenia.
- Operator urządzenia jest odpowiedzialny za wyrządzone osobom postronnym szkody, wywołane użytkowaniem urządzenia.
- Nie należy używać urządzenia w pobliżu osób postronnych, w szczególności dzieci i zwierząt.
- Nie wolno używać urządzenia z uszkodzonymi lub zdjętymi osłonami zabezpieczającymi. Należy zawsze

upewnić się, że osłony zabezpieczające znajdują się na swoim miejscu.

- Przed rozpoczęciem pracy a także po uderzeniu w twarde przedmioty należy upewnić się, czy urządzenie nie jest uszkodzone i w razie potrzeby naprawić uszkodzenie.
- Należy zwrócić uwagę, aby zawsze zachowywać bezpieczną odległość elementów tnących, szczególnie znajdujących się w ruchu, od rąk, stóp i innych części ciała.
- Podczas użytkowania urządzenia należy stale utrzymywać stabilną pozycję i równowagę ciała. Należy zachować szczególną ostrożność podczas pracy na stromych zboczach oraz na powierzchniach śliskich i gęsto zarośniętych. Uważać na niewidoczne przeszkody i przedmioty,
- Zachować ostrożność, aby nie skaleczyć się obcinakiem żyłki, służącym do przycinania żyłki do odpowiedniej długości.
- Nie przenosić pracującego urządzenia nad ścieżkami i drózkami wysypanymi żwirem.
- Nie należy używać urządzenia przez długi czas bez przerwy. Należy ograniczać jednorazowy czas pracy ciągłej do 30-40 minut, a następnie stosować 10-20 minutową przerwę. Unikać użytkowania urządzenia dłużej niż dwie godziny łącznie w ciągu jednego dnia.
- Szpulę żyłki należy wymienić na nową, jeśli jest pęknięta, ukruszona lub uszkodzona w inny sposób. Należy upewnić się, że szpula żyłki jest prawidłowo założona i zabezpieczona.
- Nie należy używać ostrzy skrzywionych, zdeformowanych, pękniętych, ułamanych lub w inny sposób uszkodzonych ani ostrzy nieprzeznaczonych do tego celu. Należy dbać o to, żeby ostrza były zawsze ostre. Należy kontrolować dokręcenie śruby mocującej ostrze i zwracać uwagę, aby ostrze obracało się swobodnie i bez hałasu.



UWAGA! Po zatrzymaniu silnika, elementy tnące obracają się jeszcze przez kilka sekund. Próba zatrzymania ich rękoma jest zabroniona. Zawsze należy odczekać od momentu ich samoistnego zatrzymania się.

- Urządzenie należy obsługiwać korzystając z dołączonych do urządzenia pasów naramiennych (lub plecaka). Urządzenie przed rozpoczęciem użytkowania sprawdzić pod kątem uszkodzeń. Przed rozpoczęciem pracy dopasować pasy do wzrostu użytkownika.
- Podczas przenoszenia urządzenia wyłączyć silnik.

PRZYCZYNY I SPOSOBY ZAPOBIEGANIA GWAŁTOWNYM ODBICIOM URZĄDZENIA

Podczas pracy z metalowym ostrzem mogą zdarzać się gwałtowne odbicia urządzenia. Są to nagłe i niekontrolowane ruchy urządzenia i ostrza skierowane w stronę operatora, spowodowane przez:

- Zakleszczenie ostrza w przecinanym obiekcie;
- Uderzenie fragmentem ostrza, przedstawionym na [F1] jako widziany przez operatora obszar pomiędzy godziną 12 a 2, o duży, twardy obiekt, np. pień drzewa, kamień, gruby krzak lub ścianę.

Odbicie może spowodować utratę kontroli nad urządzeniem i spowodować poważne a nawet śmiertelne obrażenia u operatora lub osoby postronnej.

Aby uniknąć odbić i ograniczyć ryzyko utraty kontroli nad urządzeniem należy:

- Przed rozpoczęciem pracy zbadać teren pod kątem ukrytych przeszkód takich jak kamienie, pnie, korzenie itp., które mogłyby po uderzeniu w nie ostrzem spowodować gwałtowne odbicie urządzenia.
- Zawsze mocno trzymać urządzenie oburącz, chwytając wyłącznie za przeznaczone do tego uchwyty.
- Wymienić lub naostrzyć stępione ostrze.
- Nie podnosić urządzenia powyżej pasa.
- Unikać ruchu ostrza w kierunku obszaru pomiędzy godziną 12 a 2.

OTWARCIE OPAKOWANIA

Przy otwarciu opakowania sprawdzić, czy zawiera ono wszystkie części. Patrz: schematy załączone do niniejszej instrukcji. W przypadku braku lub niesprawności którejkolwiek z części, należy zwrócić się do centrum obsługi IVT.

INSTRUKCJE DOTYCZĄCE MONTAŻU I REGULACJI

Montaż osłony ochronnej (10) [F2]



OSTRZEŻENIE! Nie wolno pracować z narzędziem bez zamontowanej osłony (10)!

Zamontować osłonę (10) na zakończeniu głównego wału (6) za pomocą wspornika osłony (11) i dostarczonych śrub.



OSTRZEŻENIE! Należy uważać na obcinak żyłki (25) pod osłoną ochronną (10) służący do przycinania żyłki (7) na odpowiednią długość: posiada bardzo ostrą krawędź tnącą.

UWAGA! Podczas przechodzenia z trybu ostrza (cięcie ostrzem (13)) do trybu przycinania (ze szpulą żyłkową (38)), lub vice versa, należy upewnić się, że stosuje się odpowiednią osłonę.

[F3]

Montaż przedniego uchwytu (4)

1. Poluzować śruby na zespole wspornika uchwytu (5).
2. Umieścić prawą część uchwytu przedniego (4) z rączką sterującą) oraz lewą część uchwytu przedniego (4) w zespole wspornika uchwytu (5). Wsunąć obie części w takiej samej odległości.
3. Dokręcić śruby.

PRZED ROZPOCZĘCIEM PRACY

OSTRZEŻENIE! Wykonać poniższą procedurę gdy silnik jest chłodny.

Paliwo - zalecenia

Urządzenie jest wyposażone w dwusuwowy silnik i musi pracować na mieszance benzyny oraz oleju do silników dwusuwowych. Wykonanie mieszanki w odpowiednich proporcjach jest bardzo ważne.

- Nalać odpowiednią ilość benzyny (ołowiowej lub bezołowiowej, bezalkoholowej) oraz oleju dwusuwowego do butelki na mieszankę (czysty pojemnik na paliwo), następnie mocno wstrząsać.

Zalecane proporcje mieszanki

BENZyna : OLEJ > 25 : 1

UWAGA! Nie wolno stosować oleju do silników czterosuwowych ani oleju dla silników chłodzonych wodą.

Ponowne napełnianie paliwem

1. Przed dolaniem paliwa zawsze należy wyłączyć silnik i pozwolić mu przestygnąć przed dolaniem paliwa.
2. Położyć urządzenie na ziemi z zatyczką zbiornika (30) skierowaną w górę.
3. Delikatnie wyjąć zatyczkę (30) tak, aby potencjalny nadmiar paliwa wypłynął powoli.
4. Oczyszczyć obszar wokół zatyczki zbiornika paliwa (30): zanieczyszczenia w zbiorniku mogą spowodować problemy z pracą urządzenia.
5. Upewnić się, że paliwo jest właściwie wymieszane



wstrząsając zbiornikiem przed dolaniem paliwa.

6. Napelnić zbiornik poprawnie przygotowaną mieszanką benzyny i oleju. Nie przepelniać zbiornika.

7. Założyć zatyczkę zbiornika paliwa (30).

UWAGA! Jeżeli urządzenie nie jest użytkowane przez dłuższy okres czasu (ponad 4 tygodnie), zbiornik należy opróżnić i wycyścić.



UWAGA! Wyrzucić wszelkie rozlane paliwo i wnieść urządzenie z miejsca, w którym było tankowane (min. 3 metry) przed jego uruchomieniem.

ZMIANA TRYBU CIĘCIA

Z trybu cięcia (ostrze) do trybu przycinania trawy (głowica tnąca)

Montaż szpuli na żyłkę (38) [F4]

1. Wyrównać otwór przekładni (14) z otworem kołnierza wewnętrznego (33) i umieścić pręt metalowy (34) (lub klucz wyrównujący) w otworze w celu zablokowania wału (części nie będą rotowały).
2. Poluzować nakrętkę samozaciskową (35) (zgodnie z ruchem wskazówek zegara) i zdjąć ją.
3. Zdjąć osłonę (jeżeli istnieje), kołnierz zewnętrzny (37) i ostrza tnące (13).
4. Zamontować głowicę tnącą (9) na kołnierzu wewnętrznym (33), dokręcając ją na gwincie wału do oporu.
5. Wyjąć metalowy pręt (34).
6. Zamontować dodatkową osłonę (12) do osłony ochronnej (10).

Montaż dodatkowej osłony (12) [F5]



UWAGA! Dodatkowa osłona (12) zawsze musi zostać założona w sytuacji korzystania z głowicy tnącej (9). Dodatkowa osłona (12) musi zostać zdemontowana w przypadku korzystania z ostrza (13).

1. Zamontować dodatkową osłonę (12) do osłony ochronnej (10) wsuwając ją w odpowiednie nacięcia.
2. Zatrzasnąć dodatkową osłonę (12) na osłonie ochronnej (10).

Z trybu cięcia do trybu przycinania trawy

Montaż ostrza tnącego (13) [F6]





UWAGA! Podczas korzystania z ostrza (13) należy nosić rękawice. Umieścić osłonę ostrza (26) (jeżeli dostarczono) na ostrzu (13) przed rozpoczęciem obsługi ostrza.

1. Wyrównać otwór przekładni (14) z otworem kołnierza wewnętrznego (33) i umieścić pręt metalowy (34) (lub klucz wyrównujący) w otworze w celu zablokowania wału (części nie będą rotowały).
2. Poluzować i zdemontować głowicę tnącą (9).
3. Zamontować ostrze tnące (13) na kołnierzu wewnętrznym (33).
4. Wsunąć kołnierz zewnętrzny (37).
5. Wsunąć osłonę (jeżeli istnieje) i nakrętkę blokującą (35).
6. Dokręcić nakrętkę samozaciskową (35) (przeciwnie do ruchu wskazówek zegara).
7. Wyjąć metalowy pręt (34).

UWAGA! Upewnić się, że dodatkowa osłona (12) nie jest zamontowana w przypadku korzystania z ostrza (13).

URUCHAMIANIE / ZATRZYMYWANIE SILNIKA

Uruchamianie silnika [F7]

1. Umieścić urządzenie na twardym, równym podłożu.
2. Przeszawić przycisk ON/OFF (wł./wyl.) (3) do pozycji „I”.
3. Zamknąć dźwignię dławika (ssania) (16). **UWAGA:** Pozycja ZAMKNIĘTA  powoduje zwiększenie mieszanki paliwa w celu uruchomienia zimnego silnika. W celu restartu ciepłego silnika pozostawić dźwignię ssania (16) w pozycji OTWARTEJ .
4. Kilukrotnie nacisnąć pompę paliwa (17) do momentu, gdy paliwo wypełni plastikowy zbiorniczek typu bańka (aby uruchomić silnik nie trzeba go naciskać).
5. Dźwignia przepustnicy (22) musi być ustawiona na pozycję 'start', w tym celu: nacisnąć blokadę przepustnicy (21) (jeżeli istnieje) chwytając uchwyt sterowniczy i przytrzymując przycisk nastawczy przepustnicy (20) jednocześnie zwalnając dźwignię przepustnicy (22).
6. Przytrzymać urządzenie na podłożu korzystając z lewej ręki (**UWAGA!** Nie używać w tym celu stopy!).
7. Chwycić starter linkowy (15), powoli pociągnąć za linkę prawą ręką do momentu wycucia oporu, wówczas gwałtownie szarpnąć linkę (**UWAGA!** Nie wolno owijać linki (15) wokół dłoni!).

8. Powtarzać ciągnięcie linki (15) do momentu uruchomienia silnika.

9. W momencie, gdy silnik się uruchomi otworzyć dźwignię ssania (16), tylko wtedy, gdy pozostaje w pozycji ZAMKNIĘTEJ ponieważ silnik był zimny.

10. Silnik rozgrzewać przez kilka minut. Gdy silnik wystarczająco się rozgrzeje, pociągnąć i zwolnić dźwignię przepustnicy (22) w celu zwolnienia przycisku nastawczego przepustnicy (20).

UWAGA: Przycisk nastawy (blokady) przepustnicy (20) jest wykorzystywany do przytrzymywania dźwigni przepustnicy (22) w pozycji biegu jałowego umożliwiającego rozruch.

UWAGA! Urządzenie nie może napotkać na żadną przeszkodę, gdy silnik jest uruchamiany w trybie wciśniętego przycisku nastawczego przepustnicy (20).

UWAGA! Nie korzystać z przycisku nastawczego przepustnicy (20) podczas pracy urządzenia! Urządzenie nie powróci do trybu biegu jałowego i głowica tnąca (9) lub ostrze (13) będą się obracały do momentu, gdy przycisk nastawczy (20) zostanie wyłączony a dźwignia przepustnicy (22) zostanie zwolniona.

Zatrzymywanie silnika

1. Ustawić dźwignię przepustnicy (22) w pozycji 'low speed' (niska prędkość) i zmniejszyć prędkość obrotową silnika.

2. Ustawić przełącznik on/off (wł./wyt.) do pozycji STOP „O”.



OSTRZEŻENIE! Po zatrzymaniu silnika (13) lub zwolnieniu dźwigni przepustnicy (22) ostrze będzie się nadal obracać. Ostrze może spowodować uraz. Należy zachować ostrożność do momentu kompletnego zatrzymania obracania się narzędzia tnącego.

OBSŁUGA URZĄDZENIA W TRAKCIE PRACY



UWAGA! Podczas pracy wykonywanej urządzeniem zawsze należy korzystać z pasów naramiennych (36) lub plecaka (jeżeli istnieje)!

Przed nałożeniem pasów należy uruchomić silnik za pomocą odpowiedniej procedury i pozwolić silnikowi się nagrzać. Dźwignią przepustnicy (22) ustawić

najmniejszą prędkość i upewnić się, że urządzenie tnące nie obraca się.

Należy uważać, aby przypadkowo nie dotknąć dźwigni przepustnicy (22) ponieważ rotujące urządzenie tnące stanowi zagrożenie.

Przymocować i korzystać z urządzenia wsporczonego (pasy / plecak) po uruchomieniu silnika w trybie biegu jałowego. Wyłączyć silnik przed zdjęciem pasów (36) lub plecaka (jeżeli istnieje).

Regulacja pasów nośnych (36) [F8]

1. Podłączyć zaczep na pasach naramiennych (36) do jednego z otworów uchwytu pasów (19) na wale głównym (6).

2. Wyregulować pasy nośne (36) do dogodnej długości.

3. Wyregulować długość i ustawienie pasów nośnych (36) tak, aby ostrze tnące (13) znajdowało się równoległe do podłoża w pozycji roboczej.

WYSUWANIE ŻYŁKI TNĄCEJ (7)

Sprawdzać systematycznie, czy żyłka (7) jest uszkodzona. Zbyt krótka żyłka lub zużyta tnie mało efektywnie.

UWAGA: Uderzenie w twarde przedmioty, takie jak płyty, beton lub kamienie, lub cięcie bardzo długiej trawy może powodować 'znikanie' żyłki, którą w prosty sposób można wysuwać ze szpuli (38).

Pół automatyczne podawanie żyłki tnącej (7) (podawanie przez nacisk) [F9]

1. Uderzać lekko głowicą tnącą (9) w podłoże przy pełnej prędkości głowicy. Takie działanie spowoduje automatycznie wysuwanie żyłki tnącej (7). Do wysunięcia żyłki (7) na odpowiednią odległość może być konieczne kilkukrotne uderzenie szpulą.

2. Obcinak żyłki (25) znajdujący się pod osłoną ochronną (10) automatycznie przytnie żyłkę (7) do odpowiedniej długości podczas pracy.

UWAGA! Uderzając głowicą tnącą (9) w twarde podłoże nie wolno stosować dużej siły.

UWAGA: Jeżeli żyłka tnąca (7) jest zbyt krótka, nie będzie można jej wysunąć poprzez uderzenie głowicą w podłoże. W takim przypadku należy zatrzymać silnik i ręcznie wyciągnąć żyłkę (7). Jeżeli koniec żyłki (7) nie jest widoczny: należy wymienić szpulę (38).



UWAGA! Regularnie sprawdzać stan obcinaka żyłki (25). Nigdy nie wolno uruchamiać urządzenia bez obcinaka żyłki (25) lub w przypadku jego uszkodzenia. Regularnie czyścić obcinak żyłki (25) z trawy i gruzu w celu uniknięcia ich wpływu na proces cięcia.



Ręczne podawanie żyłki tnącej (7) [F10]

1. Zatrzymać silnik i odłączyć kapturek na świecę (32)
2. Nacisnąć przycisk podawania żyłki (24) ciągnąc jednocześnie za końce żyłki (7) w celu jej wysunięcia.
3. Po wyciągnięciu żyłki (7) należy przywrócić urządzenie do normalnej pozycji pracy przed włączeniem silnika.

INSTRUKCJA OBSŁUGI

- Sprawdzić teren pod kątem ukrytych obiektów, takich jak szkło, kamienie, beton, płyty, kable, drewno, metal itp.
- Upewnić się, że nic nie przeszkadza w swobodnym przemieszczaniu się. Sprawdzić teren pod kątem korzeni, skał, gałęzi, rowów itp. na wypadek potrzeby szybkiego przemieszczenia się. Zachować ostrożność podczas pracy na wzniesieniach.
- Trzymać maszynę mocno obiema rękami w trakcie pracy, stojąc na obu nogach.
- Utrzymywać narzędzie tnące poniżej poziomu talii.
- Dopasować prędkość silnika do poziomu zadania, nie zwiększać prędkości ponad wymagany poziom.
- Nie zbliżać się do rotującego zespołu lub gorących powierzchni urządzenia.
- Upewnić się, że pasy nośne (36) lub plecak (jeżeli istnieje) oraz odpowiednia osłona (10) są poprawnie zamontowane.

Użytkownie urządzenia do podcinania trawy [F11]

- Trawę ścinać od góry do dołu.
- Jeżeli trawa owinie się wokół głowicy tnącej (9), zatrzymać silnik, zdjąć kapturek ze świecy (32) i usunąć trawę.
- Trawę ścinać końcem żyłki tnącej (7); Nie wpychać głowicy tnącej (9) w wysoką trawę.

Użytkownie urządzenia z ostrzem [F12]

- Ustawić się w pozycji, która nie spowoduje utraty równowagi na skutek odrzutu uruchomionego ostrza (13).
- Ostrze (13) jest wykorzystywane do cięcia grubych traw; nie wolno ciąć zdrewniałych łodyg.
- W celu łatwego i bezpiecznego cięcia pracę należy wykonywać od prawej do lewej. W przypadku napotkania

nieoczekiwanego obiektu lub zdrewniałych elementów architektury ogrodowej powyższy sposób wykonywania pracy ograniczy reakcję odrzutową ostrza.

- Ciąć trawę ruchem wahadłowym; ruch od prawej do lewej jest ruchem tnącym a od lewej do prawej, ruchem zagarniającym. Ciąć powinna lewostronna część ostrza (13) (od 8 godziny do 12). Jeżeli ostrze (13) jest wychylone w lewo podczas cięcia, trawa położy się i łatwiej będzie ją zebrać.
- Należy pracować rytmicznie. Stanąć mocno na nogach. Przejszć krok do przodu po ruchu 'zbierającym' i stanąć ponownie.
- Nie wolno wykorzystywać ostrza (13) w pobliżu ścieżek, płotów, słupów, budynków lub innych obiektów nieruchomych.
- Nie wolno korzystać z ostrza (13) po uderzeniu w twardy obiekt bez uprzednich oględzin pod kątem uszkodzeń. Nie użytkować, jeżeli wykryto jakieś uszkodzenia.

OBSŁUGA I PRZECHOWYWANIE



OSTROŻNIE! Przed rozpoczęciem pracy z narzędziem należy zatrzymać silnik i poczekać aż wszystkie ruchome części całkowicie się zatrzymają.

- Utrzymywać narzędzie i otwory wentylacyjne (o ile są) w czystości. Regularne oczyszczanie i obsługa gwarantują wysoką efektywność i długie użytkowanie narzędzia.
- W przypadku zepsucia się, bez względu na przestrzeganie wszystkich zasad użytkowania i pobierania prób narzędzia, naprawa powinna być dokonywana w oficjalnym centrum serwisowym IVT.
- Wszystkie nakrętki, śruby i wkręty powinny być dokładnie dokręcone.
- Należy wymienić uszkodzone lub zużyte części.
- Używać tylko oryginalnych części zamiennych. Części, wyprodukowane przez innych producentów, niedokładnie przylegają i zwiększają ryzyko powstania urazów.
- Przechowywać narzędzie w suchym niedostępnym dla dzieci miejscu, w bezpiecznej odległości od materiałów łatwopalnych.
- Przechowywać zbiorniki paliwowe w bezpiecznym miejscu. Nie przechowywać narzędzi z paliwem w baku w pomieszczeniu, w którym może dojść do zapłonu oparów.

Oslona ostrza (26) (jeżeli dostarczono)

Zawsze umieszczać osłonę ostrza (26) na ostrzu (13), jeżeli element nie jest używany. Osłona ostrza (26) posiada klipsy na krawędziach w celu nałożenia jej na ostrze (13).

UWAGA! Przed rozpoczęciem użytkowania ostrza zdjąć osłonę ostrza (26).

Filtr powietrza [F13]

Filtr powietrza redukuje ilość zanieczyszczeń na wylocie urządzenia. Konsekwentnie, wymaga się regularnych kontroli. Filtr powietrza należy sprawdzać co 25 godzin pracy i czyścić w razie potrzeby. Jeżeli powietrze jest zapyłone filtr należy sprawdzać częściej.

1. Zdjąć osłonę filtra powietrza (28).
2. Wyjąć element filtrujący (29).
3. Wyczyścić element filtrujący (29) trzepiąc go lub przedmuchiwać, w razie konieczności umyć ciepłą wodą z mydłem. Przed zainstalowaniem osuszyć. Jeżeli element filtrujący (29) jest zniszczony lub skurczony, wymienić go na nowy.

UWAGA: Nigdy nie czyścić elementu filtra powietrza (29) benzyną lub niepalnymi rozpuszczalnikami.

Tłumik

Okresowo sprawdzać tłumik pod kątem luźnych łączników, uszkodzeń bądź korozji. W przypadku znalezienia wycieku należy zatrzymać urządzenie i oddać go do naprawy.

Świeca (31) [F14]

Sprawdzać świecę (31) pod kątem zabrudzeń co około 10 godzin pracy i w razie konieczności oczyścić szcztoką miedzianą. Następnie serwisować świecę co 50 godzin pracy.

1. Zdjąć kapturek na świecę (32).
2. Wykręcić świecę (31) kluczem do świec.
3. Sprawdzić stan świecy (31). Sprawdzić, czy przerwa na elektrodzie wynosi 0,6-0,7 mm, w przeciwnym razie wyregulować. Jeżeli jest brudna, wyczyścić. Jeżeli jest uszkodzona, wymienić na nową, zalecaną.
4. Montować w odwrotnej kolejności.

Filtr paliwa (18) [F15]

Filtr paliwa (18) głowicy zasysającej jest użytkowany do napełniania paliwa przez gaźnik. Jeżeli silnik zgaśnie na skutek braku paliwa sprawdzić filtr paliwa (18) pod kątem blokady. Co 50 godzin użytkowania należy przeprowadzić okresową inspekcję wizualną filtra paliwa (18) Filtry, które stwardniały, są zanieczyszczone lub zapchane należy wymienić.

1. Otworzyć zatyczkę filtra paliwa (30) i ostrożnie wylać paliwo ze zbiornika.
2. Użyć haczyka drucianego do wyciągnięcia głowicy przez otwór wlotowy zbiornika.
3. Sprawdzić filtr paliwa (18). W przypadku zanieczyszczenia wyjąć i umyć niepalnym

rozpuszczalnikiem.

4. Usunąć wodę i brud zalegające w zbiorniku przepłukując jego wnętrze.
5. Złożyć elementy.

Przekładnia (14)

Nalożyć wielozadaniowy smar na przekładnię (14) przez otwór smarowniczy co 25 godzin pracy.

Ostrzenie ostrza tnącego (13) [F16]

Systematycznie sprawdzać stan ostrza tnącego (13). W razie konieczności naostrzyć krawędzie tnące i upewnić się, że dolne naroże jest zaokrąglone. Sprawdzić i wymienić w razie konieczności.

UWAGA! Nie chłodzić ostrza (13) wodą w przypadku ostrzenia szlifierką ponieważ ostrze może popękać.

Nastawa prędkości na biegu jałowym [F17]

• Jeżeli silnik gaśnie, gdy dźwignia przepustnicy (22) nie jest naciskana, należy wyregulować prędkość na biegu jałowym: przekręcać śrubę regulującą prędkość (27) zgodnie z ruchem wskazówek zegara do momentu swobodnej pracy urządzenia na biegu jałowym (wzrasta ilość obrotów).

• Jeżeli prędkość na biegu jałowym jest zbyt wysoka i narzędzie tnące obraca się mimo, że dźwignia przepustnicy (22) nie jest wciśnięta, prędkość należy zredukować przekręcając śrubę regulacji prędkości (27) w kierunku przeciwnym do ruchu wskazówek zegara do momentu, gdy narzędzie tnące przestanie się obracać.

WAŻNE! Ustawiać prędkość na biegu jałowym gdy urządzenie jest ciepłe.

Ustawienia gaźnika

Gaźnik musi być ustawiany przez autoryzowany punkt serwisowy.

WYMIANA SZPULI (38) / ŻYŁKI (7) [F18]



Ostrzeżenie! Stosować jedynie żyłki (7) o odpowiedniej średnicy. Pozostałe rozmiary żyłek (7) nie będą wysuwały się odpowiednio, co spowoduje niepoprawne funkcjonowanie oraz grozi poważnymi obrażeniami. Nie stosować żyłek wzmacnianych metalem.

1. Zatrzymać silnik i zdjąć kapturek ze świecy (32).
2. Nacisnąć i przytrzymać zatrzaski osłony w celu zdjęcia osłony zespołu głowicy tnącej (23).
3. Wyjąć szpulę (38) z głowicy tnącej (9). Przytrzymać sprężynę (lub podkładki) w miejscu, w którym się znajdują w głowicy tnącej (9).



4. Wyjąć resztę starej żyłki (7) pozostającej na szpuli (38).
5. Umieścić jeden koniec nowej żyłki tnącej (7) w otworze szpuli (38) i pociągnąć do momentu uzyskania równej długości obu części żyłki (7).
6. Nawinąć mocno nową żyłkę (7) zgodnie z kierunkiem wskazywanym przez strzałki.
7. Zahaczyć każdy z końców żyłki (7) w slotcie na krawędzi szpuli (38).
8. Włożyć oba końce w otwory na głowicy tnącej (9).
9. Umieścić szpulę (38) w głowicy tnącej (9). (Upewnić się, czy sprężyna (i potencjalnie podkładki) znajdują się w odpowiedniej pozycji.)
10. Umieścić osłonę zespołu tnącego (23) na głowicy tnącej (9).
11. Pociągnąć oba końce żyłki tnącej (7) mocno i równomiernie w celu uwolnienia ich ze slotów szpuli (38).
12. Obciąć nadmiar żyłki (7) do długości około 15 cm.
13. Wkręcić ponownie głowicę tnącą (9) na przekładnię (14).

W przypadku wymiany szpuli (38) i żyłki tnącej (7), zignorować punkty 4-7.

KONSERWACJA PRZED DŁUŻSZYM OKRESEM PRZESTOJU

- Za pomocą szczotki oczyścić urządzenie.
 - Sprawdzić uszkodzenia lub luzy każdej z części.
- W przypadku wykrycia nieprawidłowości, naprawić je przed ponownym użyciem.
- Wylać całe paliwo z silnika, następnie włączyć silnik. Pozostawić urządzenie pracujące aż do zatrzymania.
 - Wyjąć świecę (31) i zaaplikować 1-2 cm³ oleju silnikowego do silnika.
 - Zaaplikować olej przeciw-korozyjny na części metalowe takie jak kabel przepustnicy.
 - Umieścić osłonę ostrza (26) (jeżeli dostarczono) na ostrzu (13).
 - Przechowywać urządzenie w pomieszczeniu; unikać wilgoci.

UCHRONA ŚRODOWISKA NATURALNEGO



Oddawajcie śmieci i odpadki do przeróbki!

Narzędzie, urządzenia dodatkowe i opakowanie należy odesłać do bezpiecznej z ekologicznego punktu widzenia przeróbki.

Elementy plastikowe są oznaczone adnotacją o możliwości klasyfikowanej przeróbki. Niniejsza instrukcja została wydrukowana na papierze makulaturowym, nie zawierającym chloru.

WYKRYWANIA I USUWANIE NIESPRAWNOŚCI



OSTROŻNIE! Przed rozpoczęciem oględzin narzędzia pod względem niesprawności należy wyłączyć silnik i poczekać dopóki wszystkie ruchome części całkowicie się zatrzymają.

Typowe niesprawności	Przyczyna niesprawności	Usuwanie niesprawności
Silnik nie uruchamia się	· Brak obsługi pompy paliwa (17)	· Nacisnąć pompę 7 – 10 razy.
	· Przełącznik on/off w pozycji off (wyl.) „O”.	· Przetawić przełącznik on/off do pozycji „I” (wł.).
	· Dźwignia ssania (16) nie jest ZAMKNIĘTA (zimny silnik).	· Przesunąć dźwignię ssania (16) do pozycji ZAMKNIĘTEJ.
	· Brak paliwa	· Dolać paliwa.
	· Filtr paliwa (18) zapchany, wadliwe działanie gaźnika, wadliwe działanie zapłonu, zapchane zawory itp.	· Wymienić lub naprawić wadliwe elementy w zależności od potrzeb.
	· Złej jakości paliwo	· wymienić na nowe, zgodne z zaleceniami.
Silnik zaprzestaje pracy. Prędkość silnika nie wzrasta.	· Wadliwa, zabrudzona, zniszczona świeca (31).	· Wyczyścić, naprawić lub wymienić.
	· Silnik nierozgrzany	· Wykonać procedurę rozgrzewania silnika
	· Dźwignia ssania ustawiona w pozycję ZAMKNIĘCIA, mimo, że silnik jest rozgrzany (16)	· Ustawić w pozycji OTWARTEJ.
Ostrze (13) nie obraca się > Bezwzględnie zatrzymać silnik	· Zapchany filtr paliwa (18) lub zapchany lub zanieczyszczony element filtracyjny (29)	· Oczyszczyć
	· Kabel przepustnicy wadliwie wyregulowany, uszkodzony lub wygięty.	· wyregulować lub wymienić w razie potrzeby.
	· Poluzowana nakrętka samozaciskowa (35)	· Dokręcić.
Nietypowe wibracje jednostki głównej. > Bezwzględnie zatrzymać silnik	· Gałązki wkręcone w ostrze (13).	· Usunąć obce elementy
	· Zużyte lub zniszczone sprzęgło, zniszczony kabel przepustnicy, zniszczona lub uszkodzona przekładnia (14).	· Wymienić lub naprawić wadliwe elementy w zależności od potrzeb.
	· Zniszczone, wygięte lub zużyte ostrze (13)	· Wymienić.
	· Poluzowana nakrętka samozaciskowa (35)	· Dokręcić.
	· Nietypowy napęd	· Zwrócić się do autoryzowanego punktu naprawy w celu oględzin i konserwacji.



Typowe niesprawności	Przyczyna niesprawności	Usuwanie niesprawności
Ostrze (13) nie zatrzymuje się natychmiastowo	· Wysokie obroty na biegu jałowym	· Wyregulować
	· Awaria dźwigni przepustnicy (22) lub kabla przepustnicy.	· sprawdzić elementy sterowania przepustnicą, wyregulować lub wymienić kabel przepustnicy w razie konieczności.

W przypadku niemożności rozwiązania problemu na podstawie podanych powyżej informacji, proszę zabrać narzędzie do autoryzowanego centrum serwisowego IVT.

PL



UWAGA! NIE NALEŻY DOKONYWAC PRÓB SAMODZIELNEJ NAPRAWY PRODUKTU ANI PRZY NIM MANIPULOWAĆ! Wszelkie działania dotyczące naprawy lub dodatkowej konserwacji muszą przeprowadzać wykwalifikowani i autoryzowani pracownicy centrum usługowego IVT. Nie należy dokonywać prób modyfikacji żadnych wewnętrznych części produktu! CZYNNOSC TAKA SPOWODUJE CAŁKOWITE UNIEWAŻNIENIE GWARANCJI, A TAKŻE MOŻE DOPROWADZIC DO POWAŻNEGO USZKODZENIA CIAŁA LUB PRODUKTU.

ХАРАКТАРЫСТЫКА ІНСТРУМЕНТА

Мадэль	GBC-43
Намінальная магутнасць [Вт]	1250
Максімальная чашчыня кручэння [пра/мін]	9000
Чашчыня кручэння халастога ходу [Аб/мін.]	3000
Працоўны аб'ём [куб. гл]	42.7
Лік тактаў рухавіка	2
Тып астуджэння рухавіка	паветранае астуджэнне
Тып паліва	сумесь (бензін-масла)
Судносіны кампанентаў сумесі [бензін:масла]	25:1
Ужывальны бензін	бензін з актанавым лікам 93
Ёмістасць паліўнага бака [мл]	1200
Спажыванне паліва [г/кВт-г]	345
Максімальны дыяметр рэзання (рэжучая струна) [мм]	350
Дыяметр нажа [мм]	230 (3 зубца)
Дыяметр рэжучай струны [мм]	2
Запас рэжучай струны [м]	2
Узровень вібрацыі [м/с ²]	9.12 (K=1.5)
Узровень гукавага ціску [дБ(А)]	94.5 (K=3)
Узровень гукавой магутнасці [дБ(А)]	110.2 (K=3)
Вага [кг]	7.4

ПЕРАЛІК ЗАПЧАСТАК

1. Корпус рухавіка
2. Вечка счাপленні
3. селектарны перамыкач укл./выкл.
4. Пярэдняя дзяржальня
5. Кранштэйн дзяржальні ў зборы
6. Галоўны вал
7. Рэжучая струна
8. Ахоўная накладка
9. Дзяржальня-фіксатар быстразьемнага злучальніка
10. Ахоўнае прыстасаванне
11. Кранштэйн ахоўнага прыстасавання
12. Падаўжальнік ахоўнага прыстасавання
13. Кустарэзны нож
14. Рэдуктар прывада
15. Ручны стартар
16. Рычаг драселявання
17. Паліўная помпа
18. Паліўны фільтр
19. Хамут для мацавання рамяня
20. Кнопка фіксацыі дросельнай засланкі
21. Рычажок блакавання дросельнай засланкі
22. Рычаг дросельнай засланкі
23. Вечка рэжучай галоўкі
24. Кнопка падачы рэжучай струны
25. Разак для струны
26. Абарона нажа
27. Рэгулявальная шруба зваротаў халастога ходу
28. Вечка паветранага фільтра
29. Фільтруючы элемент
30. Корак паліўнага бака
31. Свечка запальвання
32. Каўпачок свечкі запальвання
33. Унутраны фланец
34. Металічны штыфт
35. Контргайка
36. Напледны рамень
37. Вонкавы фланец
38. Барабан трымера

ЗМЕСЦІВА СКРЫНКІ

Інструкцыя па эксплуатацыі (1 шт.), рэжучая галоўка з барабанам трымера (1 камплект), кусторезны нож (1 шт.), каністра для змешвання паліва (1 шт.), універсальны гаечны ключ (1 шт.), напледны рамень у зборы (1 шт.), ключ шасцігранны (2 шт.), набор шруб і гаек (1 шт.), садвёртка (1 шт.), ключ свячны (1 шт.), разак для струны (1 шт.), ахоўнае прыстасаванне (1 шт.), падаўжальнік ахоўнага прыстасавання (1 шт.).



ПРЫЗНАЧЭННЕ

Гэта прылада прызначаны для стрыжкі траўнікаў і невялікіх участкаў травы ці аналагічнай мяккай расліннасці ў прыватных і аматарскіх садах, а таксама па краях кветнікаў, калі прылада абсталявана адпаведным рэжучым прыстасаваннем.

Гэта прылада не прызначана для выкарыстання ў грамадскіх садах, парках, спартовых цэнтрах ці на абочынах дарог, а таксама ў сельскай і лясной гаспадарцы.

ТЭХНІКА БЯСПЕКІ ПАДЧАС ЭКСПЛУАТАЦЫІ

Агульныя правілы бяспекі

Наступныя інструкцыі па тэхніцы бяспекі дапамогуць карыстальніку правільна выкарыстоўваць прыладу і забяспечыць уласную бяспеку. Таму варта прачытаць іх уважліва.

У выпадку перадачы прылады трэцяй асобе, неабходна перадаць і сапраўдныя інструкцыі па тэхніцы бяспекі.

Захавайце дадзеную інструкцыю і іншую літаратуру, якая ўваходзіць у камплект пастаўкі.

Вынікайце тэхніцы бяспекі і перасцярогам на інструменты.

Перад пачаткам працы азнаёмцеся з органамі кіравання прыбора, але, першым чынам, вывучыце спосабы яго экстранага прыпынку.

Выконванне гэтых простых інструкцый дапаможа ўтрымоўваць ваш інструмент у спраўным стане.

- Перад выкарыстаннем інструмент неабходна правільна сабраць.

- Выкарыстоўвайце інструмент толькі па прызначэнні.

- Вывучыце папераджальныя надпісы на інструменты, вынікайце ўказанням па выкарыстанні ахоўных прыстасаванняў. Прадудзіліць няшчасныя выпадкі дапамогуць уважліва і разумна падыход да працы і адпаведная падрыхтоўка асоб, задзейнічаных у эксплуатацыі, транспартаванні, абслугоўванні і захоўванні інструмента.

- Не пакідайце інструмент без нагляду.

- Не дапушчайце выкарыстанне інструмента дзецьмі. Не дазваляйце дзецям гуляць з інструментам.

- Не дапушчайце знаходжання зблізка дзяцей і жывёл. Староннія асобы павінны знаходзіцца на бяспечнай адлегласці ад працуючага інструмента. Спыніце працу, калі паблізу знаходзяцца староннія людзі, асабліва дзеці, ці жывёлы.

- Пры працы з інструментам карыстач нясе адказнасць за трэціх асоб.

- Асобы, не азнаёмленыя з інструкцыямі па

эксплуатацыі, дзеці, непаўналетнія, не дасягнулыя ўзросту, які дазваляе выкарыстоўваць інструмент, а таксама асобы, якія знаходзяцца ў стане алкагольнага ці наркатычнага ап'янення, або пад уздзеяннем медыцынскіх прэпаратаў, не дапушчаюцца да працы з інструментам. Узрост аператара вызначаны ў мясцовых нарматыўных актах.



АСЦЯРОЖНА! Алкаголь, некаторыя лекавыя прэпараты і наркатычныя рэчывы, а таксама стан хворасці, жар і стома зніжаюць хуткасць рэакцыі. Не выкарыстоўвайце электраінструменты ў высэйпералічаных выпадках.

- Пераканайцеся, што ўсе ахоўныя прыстасаванні (ёсць у наяўнасці) ўсталяваны і прыдатныя да эксплуатацыі.

- Не выкарыстоўвайце інструмент без ахоўных прыстасаванняў (ёсць у наяўнасці), або калі яны пашкоджаны.

- Аглядыце інструмент на наяўнасць незамацаваных дэталей (гаек, нітаў, шруб і г.д.) ці пашкоджанняў. Каб забяспечыць бяспечную работу інструмента, перыядычна правярайце, ці добра зацягнуты ніты і шрубкі (ёсць у наяўнасці). Пры неабходнасці перад выкарыстаннем інструмента вырабіце іх рамонт ці замену. У выпадку выкарыстання пашкоджанага інструмента апаратуры ці староннім тварам моцць быць нанесены сур'ёзныя траўмы.

- Выкарыстоўвайце для работы адпаведную спецвопратку. Прасторная адзежа, упрыгожванні моцць быць зацягнуты рухомымі часткамі. Выкарыстоўвайце адпаведную спецвопратку, доўгія штаны і трывалы абутак. Ахоўвайце ногі і ступні ад разлятаючага смецця. Не працуйце басанож ці ў адкрытых сандалях. Збярыце доўгія валасы ззаду.

- Утрымоўваеце рукі ў чысціні і сухасці.

- Выкарыстоўвайце адпаведныя ахоўныя прынады. Выкарыстоўвайце ахоўныя акуляры і пальчаткі. Пры працы з парашкамі або пры выкідах выхляпных газаў выкарыстоўвайце пратывопылевай рэспіратар. Пры неабходнасці надзеньце няслізкай абутак, каску і вушныя ўкладышы. Калі ўзровень шуму перавышае 85 дб(А), абавязкова выкарыстоўвайце ахоўныя слухаўкі.



АСЦЯРОЖНА! Выкарыстоўвайце сродкі індывідуальнай аховы! Ахоўныя прыстасаванні і сродкі індывідуальнай аховы забяспечваюць ахову вашага здароўя і здароўя іншых асоб, а таксама гарантуюць бесперабойную работу інструмента.

- Не запускайце інструмент, калі ён знаходзіцца ў перавернутым ці няправільным працоўным палажэнні.
- Падчас працы захоўвайце ўстойлівае становішча. Увесь час захоўвайце раўнавагу.
- Захоўвайце чысціню на працоўным участку. На загрузачныя часткі назіраецца высокі ўзровень траўматызму. Перад выкарыстаннем інструмента прыбярэце з рабочай пляцоўкі ўсе староннія прадметы, а таксама пазбягайце пападання пад інструмент старонніх прадметаў падчас працы.
- Не перагружайце інструмент.
- Выкарыстоўвайце прыладу толькі пры дзённым або добрым штучным асвятленні. Не выкарыстоўвайце інструмент ва ўмовах дрэннай бачнасці.
- Не губляйце інструмент, не дапускайце сутыкнення інструмента з якімі-небудзь перашкодамі.

АСЦЯРОЖНА! Будзьце ўважлівыя. Сачыце за працай. Адцягнуўшыся, можна страціць кіраванне. Выкарыстоўвайце разумны сэнс.

Правілы тэхнікі бяспекі пры працы з бензінавым рухавіком



УВАГА! Бензін з'яўляецца лёгкаўзгаральным рэчывам. Будзьце асцярожныя з палівам.

- Захоўвайце паліва ў адмысловых каністрах.
- Запраўляйце бак толькі на адкрытым паветры, не паліце падчас запраўкі.
- Спачатку запраўце бак, а затым запускайце рухавік.
- Перад тым, як запраўляць бак, астудзіце глушыцель.
- Не здымайце вёчка паліўнага бака і не залівайце паліва пры працуючым ці неастылым рухавіку.
- У выпадку пралівання бензіну не запускайце рухавік, адсуньце інструмент у бок ад разлітага бензіну і не дапушчайце ўзнікненні крыніцы ўзгарання, пакуль пары бензіну не рассеюцца.
- Пратрыце разлітае паліва перад тым, як запускаць рухавік.

- Захоўвайце паліўныя бакі ў надзейным месцы.
- Не запускайце інструмент у памяшканні ці ў замкнёнай прасторы, каб прадухіліць назапашванне небяспечнага ўгарнага газу.



УВАГА! У выхляпных газах утрымоўваецца атрутны ўгарны газ, які не мае ні колеру, ні паху. Удыханне выхляпных газаў можа прывесці да страты свядомасці і смяротнаму зыходу. Каб узровень утрымання выхляпных газаў у паветры не перавышаў дапушчальны, забяспечце адпаведную вентыляцыю.

- Не захоўвайце інструменты з палівам у баку ў памяшканні, дзе пары могуць узгарэцца.
- Каб скараціць рызыку ўзнікнення пажару, утрымоўваеце ў чысціні рухавік, глушыцель, батарэйны адсек і бензасховішча, беражыце прыбор ад агню і іскры.
- Выхляпная сістэма награвяецца досыць для таго, каб запаліць некаторыя матэрыялы. Захоўвайце інструмент на бяспечнай адлегласці ад лёгкаўзгаральных матэрыялаў.
- Падчас працы глушыцель моцна награвяецца і застаецца гарачым некаторы час пасля выключэння. Не датыкайцеся да глушыцеля, каб не абпаліцца. Перад тым, як заносіць інструменту зачыненае памяшканне, дайце рухавіку астыць.
- Перад уключэннем інструмента выміце ўсталювальныя кліны і ключы.



УВАГА! Часам падчас працы электраінструментаў ўтворацца пыл, якая змяшчае хімічныя рэчывы, якія выклікаюць рак.

Да такіх хімічных рэчываў адносяцца: свінец у складзе свінцовых бяліл, кварц, які ўваходзіць у склад цэгла і цэменту, мыш'як і хром, што змяшчаюцца ў піламатэрыяле, апрацаваным хімічнымі рэагентамі, і іншыя шкодныя рэчывы. Рызыка ўздзеяння дадзеных хімічных рэчываў залежыць ад чашчыні правядзення звязаных з імі работ.

Каб скараціць іх шкоднае ўздзеянне, працуйце ў памяшканні, якое добра вентылюецца, і выкарыстоўвайце зацверджаныя ахоўныя прыстасаванні, напрыклад, супрацьпылавыя рэспіратары, адмыслова распрацаваныя для адфільтравання мікраскапічных часціц.

- Пры трапленні пад інструмент старонняга прадмета, аглядыце яго на наяўнасць пашкоджанняў і вырабіце неабходны рамонт.



- Пры ўзнікненні празмернай вібрацыі заглушыце інструмент і неадкладна высвятліце чыннік. Вібрацыя звычайна з'яўляецца прыкметай пашкоджання.
- Перад тым, як пакінуць працоўнае месца, вырабіць рамонт, агляд ці ачыстку інструмента, адключыце яго і пачакайце да поўнага спынення.
- Забараняецца здаймаць або змяняць ўнутраныя дэталі.

Адмысловыя правілы па тэхніцы бяспекі

- Выкарыстоўвайце падыходную працоўную адзежу і сродкі індывідуальнай абароны! Галоўным чынам, выкарыстоўвайце ахоўныя ачкі ці абарону для вачэй, абарону для вушэй, боты ці чаравікі з супрацьслізготнай падэшвай, а таксама трыяльы, доўгія порткі і працоўныя пальчаткі. Не працуйце з гэтай прыладай басаноў адкрытых сандаляў.
- Праца машыны можа суправаджацца выкідам старонніх прадметаў у вочы, што здольна прывесці да сур'ёзнай траўмы вачэй. Перад пачаткам працы заўсёды апранайце ахоўныя ачкі-кансервы ці адкрытыя ахоўныя ачкі з бакавымі шчыткамі, а таксама поўную абарону для твару, калі гэта неабходна.
- Пры працы ў лесе заўсёды апранайце сертыфікаваную ахоўную каску.
- Выкарыстоўвайце гэту прыладу толькі ў светлы час сутак ці пры добрым штучным асвятленні.
- Не эксплуатайце прыладу зблізка ад гаручых вадкасцяў ці газаў: існуе небяспека выбуху.
- Ніколі не выкарыстоўвайце машыну на слізкай глебе, уначы, у густой смуге, падчас ліўневых дажджоў ці ў любых іншых пагодных умовах, якія могуць зрабіць выкарыстанне гэтага выраба небяспечным ці абцяжарыць забеспячэнне добрага агляду ўчастку.
- Не працуйце з гэтай прыладай, знаходзячыся ў нязручных становішчах, у няўстойлівай паставе, з выцягнутымі рукамі ці адной рукой. Пры працы з прыладай заўсёды выкарыстоўвайце абедзве рукі.
- Прылада павінна, як правіла, выкарыстоўвацца на ўзроўні зямлі, з рэжучым прыстасаваннем, размешчаным паралельна зямлі. Не выкарыстоўвайце гэту прыладу для зразання травы, якая знаходзіцца не на ўзроўні зямлі, гэта значыць трава, якая расце на сценах, скалах і да т.п.
- Перад стрыжкай участку праверце яго на прадмет наяўнасці камянёў, сцякла, абломкаў металу, смецця і іншых цвёрдых прадметаў. Пераканайцеся ў тым, што рэжучае абсталюванне не прыходзіць у кантакт з камянямі, жвірам, дротам ці іншымі староннімі прадметамі пры запуску і падчас працы. Рэжучае прыстасаванне здольна выкідаць прадметы падобнага роду.
- Заўсёды падтрымлівайце бяспечную адлегласць 15 м вакол сябе. Можа адбывацца выкід камянёў і

жвіру, якія здольныя прычыніць траўмы.

- У межах паказанага радыуса дзеяння карыстац адказвае за шкоду, прычынены трэцім асобам у выніку выкарыстання гэтай прылады.
- Спыніце выкарыстанне машыны, калі побач знаходзяцца людзі, асабліва дзеці, а таксама хатнія жывёлы.
- Ніколі не эксплуатайце гэту прыладу з пашкоджанымі ахоўнымі прыстасаваннямі ці без усталяваных ахоўных прыстасаванняў. Пераканайцеся ў наяўнасці на месцы адпаведнага ахоўнага прыстасавання.
- Перад выкарыстаннем машыны і пасля любога ўдару праверце яе на прадмет прыкмет зносу ці пашкоджання, а пры неабходнасці адрамантуйце.
- Трымайце рэжучую прыладу, асабліва падчас яе кручэння, на бяспечнай адлегласці ад любых частак вашага цела, у прыватнасці, рук і ног.
- Заўсёды захоўвайце ўстойлівае становішча ног і раўнавагу цела. Адмысловую асяярожнасць выяўляйце пры працы на схілах, на моцна зарослых участках ці ў спізкіх умовах. Сцеражыцеся ўтоеных перашкод.
- Прыміце меры, каб не атрымаць траўмы ад разака для рэжучай струны, які ўсталяваны для абразання рэжучай струной па патрабаванай даўжыні.
- Не перасякайце дарожак ці сцяжынак са жвірова-насыпным пакрыццём, пакуль прылада працуе.
- Не эксплуатайце прыладу бесперапынна на працягу працяглага часу, перыядычна спыняйцеся. Абмяжоўвайце праежак часу, на працягу якога прылада выкарыстоўваецца бесперапынна (прыблізна 30-40 мінут за адзін прыём), і падугледзіце 10-20 мінут адпачынку паміж сеансамі працы. Таксама імкніцеся падтрымліваць поўны аб'ём працы, выкананай за дзень, ў рамках 2 гадзін ці меней.
- Замяняйце барабан трымера ў выпадку ўзнікнення расколін, выкрашвання ці пашкоджанняў любога роду. Забяспечце яго правільную ўсталёўку і надзеінае мацаванне.
- Ніколі не выкарыстоўвайце неадпаведныя, пагнутыя, карабатыя прылады, якія трэснুলі, зламаныя ці маюць пашкоджанні нажы. Увесь час падтрымлівайце завострыванне нажа. Праверце шруб, якім можаецца нож, а таксама пераканайцеся ў тым, што нож круціцца вольна і без анамальнага шуму.



ПЕРАСЦЯРОГА! Пасля прыпынку рухавіка рэжучае абсталёванне працягвае круціцца на працягу некалькіх секунд. Ніколі не спрабуйце спыніць яго рукамі. Заўсёды чакайце яго поўнага самастойнага прыпынку.

- Працуйце з кустарэзам, пераносячы яго толькі на наплетным рамяні ці ранцы. Правярайце яго на прадмет пашкодванняў перад выкарыстаннем. Перад уводам у эксплуатацыю кустарэз трэба правільна адрэгуляваць па росце карыстача.
- Спыняйце рухавік падчас транспартавання.

ЧЫННІКІ АДДАЧЫ І ЯЕ ПРАДУХІЛЕННЕ АПЕРАТАРАМ

Пры працы ў рэжыме кустарэза можа ўзнікаць некантралюемая аддача. Аддача ўяўляе сабою некіраванае перасоўванне машыны і рэжучы прылад у бок аператара, якое можа ўзнікаць;

- калі нож захрасае ў срэзаемым матэрыяле;
- калі сегмент круцельнага нажа паміж кірункамі на 12 гадзін і на 2 гадзіны, выгляд з боку аператара **[F1]**, прыходзіць у кантакт з трывалым цвёрдым прадметам, напрыклад, дрэвам, вялікім каменем, хмызняком ці сцяной.

Такая аддача можа прывесці да страты кантролю над прыладай і апынцуца чыннікам сур'ёзнай ці смяротнай траўмы аператара ці стаячых побач людзей.

Каб пазбегнуць аддачы і зменшыць рызыку страты кантролю:

- Перад пачаткам працы вырабіце агляд на прадмет утоеных перашкод, напрыклад, буйных камяняў, пнёў, каранёў і г. д., якія могуць прывесці да аддачы, калі нож стукнецца пра іх.
- Заўсёды дужа ўтрымлівайце прыладу абаруч і не бярыцеся за іншыя часткі, апроч дзяржальняў.
- Замяняйце ці вырабляйце паўторнае завострыванне нажом.
- Ніколі не паднімайце прыладу вышэй свайго стану.
- Пазбягайце працаваць у рэжыме кустарэза, выкарыстоўваючы сегмент нажа паміж кірункамі на 12 гадзін і на 2 гадзіны.

РАСПАКАВАННЕ

Пры распакаванні, праверце наяўнасць усіх элементаў. Глядзіце чарцяжы да дадзенай інструкцыі. Пры адсутнасці або няспраўнасці некаторых дэталюў, звярніцеся ў цэнтр падтрымкі IVT.

ІНСТРУКЦЫІ ПА ЗБОРЦЫ І РЭГУЛЁЎЦЫ

Усталёўка ахоўнага прыстасавання (10) [F2]



ПАПЯРЭДЖАННЕ! Ніколі не эксплуатауйце прыладу без правільна ўсталяванага на месца ахоўнага прыстасавання (10)!

Замацуеце ахоўнае прыстасаванне (10) на канцы галоўнага вала (6), выкарыстоўваючы кранштэйн ахоўнага прыстасавання (11) і ніты, якія ўваходзяць у камплект пастаўкі.



ПАПЯРЭДЖАННЕ! Прыміце меры, каб не атрымаць траўмы ад разака для рэжучай струны (25), які ўсталяваны пад ахоўным прыстасаваннем (10) для абразання рэжучай струны (7) па патрабаванай даўжыні: гэты разак мае вельмі востры рэжучы беражок.

УВАГА! Пры пераходзе з рэжыму кустарэза (з кусторезным нажом (13)) у рэжым трымера (з барабанам трымера (38)) і зваротна пераканаецца ў тым, што выкарыстоўваецца адпаведнае ахоўнае прыстасаванне.

[F3]

Усталёўка пярэдняй дзяржальні (4)

1. Прыслабце ніты на кранштэйне дзяржальні ў зборы (5).
2. Устаўце правую частку пярэдняй дзяржальні (4) (з ручкай кіравання) і левую частку пярэдняй дзяржальні (4) у кранштэйн дзяржальні ў зборы (5). Устаўляйце абедзве часткі аднолькава.
3. Надзейна зацягніце ніты.

ПЕРАД ПРЫВЯДЗЕННЕМ У ДЗЕЯННЕ

ПАПЯРЭДЖАННЕ! Выконвайце наступныя працэдурны пры астылым рухавіку.



Рэкамендацыі па ўжывальным паліве

Машына абсталявана двухтактным рухавіком і заўсёды павінна эксплуатавацца з выкарыстаннем сумесі бензіну і маслы для двухтактных рухавікоў. Каб забяспечыць правільны склад атрыманай сумесі, важна сапраўды вымяраць аб'ём масла для змешвання.

• Заліце патрабаваныя колькасці звычайнага бензіну (этыляванага ці неэтыляванага, без спірту) і маслы для двухтактных рухавікоў у ёмістасць для змешвання (чысты кантэйнер для паліва), затым добра страсяніце кантэйнер.

РЭКАМЕНДУЕМЫЯ СУАДНОСІНЫ КАМПАНАЕНТАЎ СУМЕСІ

БЕНЗІН : МАСЛА > 25 : 1

УВАГА! Ніколі не выкарыстоўвайце масла, прызначанае для чатырохтактных рухавікоў ці для двухтактных рухавікоў з вадзяным астуджэннем.

Дазапраўка палівам

1. Заўсёды спыняйце рухавік і дайце яму астыць на працягу некалькіх хвілін перад дазапраўкай палівам.
2. Пастаўце машыну на зямлю ўгару коркам паліўнага бака (30).
3. Павольна адкрыце корак паліўнага бака (30), каб плыўна скінуць залішні ціск.
4. Ачысціце ўчастак вакол корка паліўнага бака (30): забруджванні ў паліўным баку могуць прывесці да праблем у эксплуатацыі.
5. Забяспечце добрае змешванне паліва, падтрасаючы кантэйнер перад запраўкай бака.
6. Запраўце бак сумессю бензін-масла правільнага складу. Не перапаўняйце бак.
7. Надзейна зацягніце корак паліўнага бака (30).

УВАГА! Калі машына не выкарыстоўваецца на працягу працяглага часу (больш 4 тыдняў), паліўны бак варта апаражніць і ачысціць.



ПЕРАСЦЯРОГА! Насуха выцірайце ўсё разлітае паліва і заўсёды перасоўвайце машыну з месца запраўкі (не меней 3 метраў) перад запускам.

Зборка барабана трымера (38) [F4]

1. Сумесціце адтуліну рэдуктара прывада (14) з адтулінай унутранага фланца (33) і ўстаўце металічны штыфт (34) ці кантавы ключ у адтуліны для блакавання вала, каб дэталі не маглі круціцца.
2. Прыслабце контргайку (35) (па гадзіннікавай стрэлцы) і зніміце яе.
3. Зніміце плоскае вечка (пры наяўнасці), вонкавы фланец (37) і нож кустарэза (13).
4. Усталюеце рэжучую галоўку (9) на ўнутраны фланец (33), накручваючы яе на рэзбавыі выйце вала да ўпора.
5. Выдаліце металічны штыфт (34).
6. Прымацуеце падаўжальнік ахоўнага прыстасавання (12) да ахоўнага прыстасавання (10).

Усталёўка падаўжальніка ахоўнага прыстасавання (12) [F5]



УВАГА! Падаўжальнік ахоўнага прыстасавання (12) заўсёды павінен быць усталяваны пры выкарыстанні рэжучай галоўкі (9). Падаўжальнік ахоўнага прыстасавання (12) заўсёды варта здымаць пры выкарыстанні кусторэзнага нажа (13).

1. Прымацуеце падаўжальнік ахоўнага прыстасавання (12) да ахоўнага прыстасавання (10), устаўляючы стопорныя выступы ў прадугледжаныя для іх выманяныя.
2. Зашчэпіце падаўжальнік ахоўнага прыстасавання (12) на ахоўным прыстасаванні (10), каб зафіксаваць яго на месцы.

З рэжыму трымера для травы ў рэжым кустарэза

Зборка кусторэзнага нажа (13) [F6]



ПЕРАСЦЯРОГА! Надзеньце ахоўныя пальчаткі і будзьце асцярожныя пры працы з кусторэзным нажом (13). Надзеньце абарону нажа (26) (калі яна ўваходзіць у камплект пастаўкі) на кусторэзны нож (13) перад працай з ім.

ЗМЕНА РЭЖЫМУ РЭЗАННЯ

З рэжыму кустарэза ў рэжым трымера для травы

1. Сумесціце адтуліну рэдуктара прывада (14) з адтулінай унутранага фланца (33) і ўстаўце металічны штыфт (34) ці кантавы ключ у адтуліны для блакавання вала, каб дэталі не маглі круціцца.
2. Прыслабце і зніміце рэжучую галоўку (9).



Інструкцыя па эксплуатацыі

- Усталюеце кусторезный нож (13) на ўнутраны фланец (33).
- Усталюеце вонкавы фланец (37).
- Устаўце плоскае вечка (пры наяўнасці) і контргайку (35).
- Зацягнуце контргайку (35) (супраць гадзіннікавай стрэлкі).
- Выдаліце металічны штыфт (34).

УВАГА! Пераканаецеся, што падаўжальнік ахоўнага прыстасавання (12) не ўсталюваны, калі выкарыстоўваеце кусторезный нож (13).

ЗАПУСК/СУПЫН РУХАВІКА

Запуск рухавіка [F7]

- Пастаўце машыну на роўную гарызонтальную паверхню.
- Перавядзіце селектарны перамыкач (3) у “пускавое” становішча “I”.
- Перавядзіце рычаг драселявання (16) у зачыненае становішча. **НАТАТКА:** паліўная сумесь у **ЗАЧЫНЕНЫМ (CLOSED)** становішчы ўзбагачаная для запуску халоднага рухавіка. Для паўторнага запуску гарачага рухавіка пакіньце рычаг драселявання (16) у **АДКРЫТЫМ (OPEN)** становішчы.
- Некалькі разоў націсніце на паліўную помпу (17) (калі ён ёсць), пакуль паліва не пачне запаўняць рэзервуар (для запуску гарачага рухавіка не патрабуецца націскаць на паліўную помпу).
- Рычаг дросельнай засланкі (22) павінен быць усталюваны ў пускавое становішча. Для гэтага: націсніце на рычажок блакавання дросельнай засланкі (21) (калі маецца), захапіўшы дзяржальню кіравання і ўтрымліваючы націснутай кнопку фіксацыі дросельнай засланкі (20), адпусціўшы пры гэтым рычаг дросельнай засланкі (22).
- Левой рукой утрымлівайце корпус машыны на зямлі (**ПЕРАСЦЯРОГА! Не выкарыстоўвайце для гэтага нагу!**).
- Вазьміцеся за дзяржальню ручнога стартара (15), павольна выцягвайце шнур правай рукой, пакуль не адчуеце некаторы супраціў, затым хутка і моцна пацягнуце шнур (**ПЕРАСЦЯРОГА! Ніколі не намотвайце шнур ручнога стартара (15) на руку!**).
- Паўтарыце выцягванне шнура ручнога стартара (15), пакуль рухавік не запусціцца.
- Калі рухавік запусціцца, павольна перавядзіце рычаг драселявання (16) у адкрытае становішча **ТОЛЬКІ ў тым выпадку, калі ён быў перакладзены ў ЗАЧЫНЕНАЕ становішча на халодным рухавіку.**
- Дазвольце рухавіку выгрэцца на працягу некалькіх хвілін. Калі рухавік досыць выгрэцца, каб устойліва працаваць на халастым ходу, націсніце і адпусціце рычаг дросельнай засланкі (22) для

вызвалення кнопкі фіксацыі дросельнай засланкі (20).

НАТАТКА: кнопка фіксацыі дросельнай засланкі (20) выкарыстоўваецца для ўтрымання рычага дросельнай засланкі (22) у становішчы высокіх зваротаў халастага ходу падчас запуску.

УВАГА! Не дапушчайце, каб рэжучае абсталяванне прыходзіла ў кантакт з якімі-небудзь перашкодамі падчас запуску рухавіка, калі націснута кнопка фіксацыі дросельнай засланкі (20)!

УВАГА! Не выкарыстоўвайце кнопку фіксацыі дросельнай засланкі (20) падчас эксплуатацыі прылады! Машына не вернецца на халастыя звароты, а рэжучая галоўка (9) ці нож кустарэза (13) працягнуць круціцца, пакуль кнопка фіксацыі дросельнай засланкі (20) не будзе вызвалена, а рычаг дросельнай засланкі (22) не будзе адпушчаны.

Супын рухавіка

- Перавядзіце рычаг дросельнай засланкі (22) у становішча малой хуткасці і скіньце звароты рухавіка.
- Перавядзіце селектарны перамыкач (3) у становішча супыну “O”.



ПАПЯРЭДЖАННЕ! Кустарэзны нож (13) будзе недоўгачасова круціцца пасля прыпынку рухавіка ці адпушчэнні рычага дросельнай засланкі (22). Круцельны па інэрцыі нож можа прычыніць траўму. Захоўвайце належны кантроль над машынай, пакуль круцэнне рэжучай прылады не спыніцца цалкам.

УТРЫМЛІВАННЕ МАШЫНЫ ПАДЧАС ПРАЦЫ



УВАГА! Заўсёды выкарыстоўвайце наплечны рамень (36) ці ранец (пры наяўнасці) падчас працы з машынай!

Перш чым падняць кустарэз на плечы, запусціце рухавік у адпаведнасці з належнымі працэдурамі і дайце яму выгрэцца. Перавядзіце рычаг дросельнай засланкі (22) у становішча самай малой хуткасці і пераканаецеся ў тым, што рэжучая прылада не круціцца.



Будзьце ўважлівыя, каб не закрануць выпадкова рычаг дросельнай засланкі (22), таму што ў тым выпадку, калі рэжучая прылада пачне круціцца, існуе высокая рызыка траўмы.

Далучыце і надзеўце ўтрымлівальнае прыстасаванне, калі рухавік будзе запушчаны і пачне працаваць у рэжыме халастага ходу. Выключыце рухавік перад тым як зняць наплечны рамень (36) ці ранец (пры наяўнасці).

Мацаванне і рэгулёўка наплечнага рамяня (36) [F8]

1. Прычэпіце зашчэпку наплечнага рамяня (36) да аднаго з адтулін хамута для мацавання рамяня (19) на галоўным вале (6).
2. Адрэгулюйце наплечны рамень (36), каб забяспечыць зручнае становішча.
3. Адрэгулюйце даўжыню і становішча наплечнага рамяня (36) такім чынам, каб кусторезны нож (13) быў паралельны зямлі ў працоўным становішчы.

ПАДАЧА РЭЖУЧАЙ СТРУНЫ (7)

Рэгулярна правярайце рэжучую струну (7) на прадмет пашкоджання. Кароткія ці зношаныя рэжучыя прылады рэжуць меней эфектыўна.

НАТАТКА: удар пра цвёрдыя ці задзірлівыя абразіўны знос прадметы, напрыклад, загарадзі, бетон і вялікія камяні ў доўгай траве і вакол яе могуць прывесці да абрыву рэжучай струны (7), якую можна лёгка падать з барабана трымера (38), выконваючы наступныя простыя інструкцыі.

Паўаўтаматычная падача рэжучай струны (7) (ударная падача) [F9]

1. Злёгка пастуквайце рэжучай галоўкай (9) аб зямлю, пакуль прылада працуе на поўнай хуткасці. Пры гэтым будзе аўтаматычна вырабляцца дадатковая падача рэжучай струны (7). Можна запатрабавацца неаднаразовае пастукванне, пакуль рэжучая струна (7) не пачне ўдарацца пра разак для рэжучай струны (25).
2. Разак для рэжучай струны (25), які знаходзіцца пад ахоўным прыстасаваннем (10), падчас працы будзе аўтаматычна абразіць рэжучую струну (7) па патрабаванай даўжыні.

УВАГА! Не прыкладайце празмернай сілы і не ўдарайце рэжучай галоўкай (9) па дарожным пакрыцці ці бетону.

НАТАТКА: калі рэжучая струна (7) занадта моцна пакарацела ў сувязі са зносам, то ў вас можа не

атрымацца падача рэжучай струны (7) за кошт пастуквання па зямлі. У гэтым выпадку спыніце рухавік і падайце рэжучую струну (7) уручную. Калі канец рэжучай струны (7) не бачны: барабан трымера (38) варта замяніць.



УВАГА! Рэгулярна правярайце стан разака для рэжучай струны (25). Ні пры якіх акалічнасцях не выкарыстоўвайце прыладу без разака для рэжучай струны (25) ці з няспраўным разаком для рэжучай струны. Рэгулярна чысціце разак для рэжучай струны (25) ад травы і смецця, каб выключыць любы ўплыў на рэжучую здольнасць.

Ручная падача рэжучай струны (7) [F10]

1. Спыніце рухавік і адлучыце каўпачок свечкі запальвання (32).
2. Націсніце кнопку падачы рэжучай струны (24), адначасова выцягваючы канцы рэжучай струны (7), каб падать яе ўручную.
3. Выцягнушы з барабана новы ўчастак рэжучай струны (7), заўсёды вяртайце машыну ў звычайнае працоўнае становішча перад запускам рухавіка.

ІНСТРУКЦЫІ ПА ЭКСПЛУАТАЦЫІ

- Агледзіце і ачысціце ўчастак ад усіх утоеных прадметаў, напрыклад, сцякла, камянёў, бетону, матэрыялу загарадзі, правалачы, драўніны, металу і да т.п.
- Пераканаецеся, што вы можаце перасоўвацца і стаяць устойліва. Праверце ўчастак вакол сябе на прадмет магчымых перашкод (карані, вялікія камяні, галінкі, канавы і да т.п.) на той выпадку, калі вам запатрабуецца хутка перамясціцца. Будзьце вельмі асцярожныя, працуючы на мясцовасці з ухілам.
- Падчас працы ўтрымлівайце прыладу надзейным зухам абедзвюх рук і захоўвайце раўнавагу на абедзвюх нагах.
- Трымаеце рэжучае прыстасаванне ніжэй узроўня стану.
- Падтрымлівайце звароты рухавіка на ўзроўні, які неабходзен для вытворчасці прац па абразанні расліннасці, ніколі не павялічвайце звароты рухавіка больш неабходнага ўзроўня.
- Не набліжайце ніякія часткі вашага цела да круцельнага рэжучага прыстасавання і гарачым паверхням.
- Забяспечце правільнае мацаванне і рэгулёўку наплечнага рамяня (36) ці ранца (пры наяўнасці), а таксама адпаведнага ахоўнага прыстасавання (10).

Эксплуатацыя прылады ў якасці трымера для травы [F11]

- Зразайце траву ў кірунку зверху ўніз.
- Калі трава наматалася вакол рэжучай галоўкі (9), то спыніце рухавік, адлучыце каўпачок свечкі запальвання (32) і выдаліце траву.
- Для рэзання выкарыстоўвайце канец рэжучай струны (7); не заглыбляйце рэжучую галоўку (9) у нярсзаную траву з ужываннем сілы.

Эксплуатацыя прылады ў якасці кустарэза [F12]

- Уставайце такім чынам, каб не страціць раўнавагі з-за аддачы кустарэзнага нажа (13).
- Кустарэзны нож (13) выкарыстоўваецца для высокай ці цвёрдай травы, але ён не павінен ужывацца для яка адраўнелі сцеблаў.
- Каб забяспечыць лёгкае і бяспечнае рэзанне, набліжайце прыладу да сразаемай расліннасці справа налева. У тым выпадку, калі сустрэнецца незаўважаны прадмет ці драўняны ствол, гэта мінімізуе рыск з-за рэакцыі нажа.
- Зразайце траву бакавымі, качальнымі рухамі, прычым перасоўванне справа налева вырабляецца для расчысткі, а перасоўванне злева направа ўяўляе сабою зваротны ход. Вырабляецца рэзанне левым бокам кустарэзнага нажа (13) (паміж кірункамі цыферблата на 8 гадзін і на 12 гадзін). Калі кустарэзны нож (13) нахілены налева пры зразанні травы, то трава будзе класціся па адной лініі, так што будзе лягчэй сабраць яе.
- Імкніцеся працаваць рытмічна. Займайце ўстойлівае становішча, ставячы ногі паасобку. Перасоўвайцеся наперад пасля зваротнага ходу прылады і зноў становіцеся ва ўстойлівае становішча.
- Ніколі не выкарыстоўвайце кустарэзны нож (13) зблізку ад пешаходных дарожак, загарадзяў, слупоў, будынкаў і іншых нерухомых прадметаў.
- Ніколі не выкарыстоўвайце кустарэзны нож (13) пасля соударення з цвёрдым прадметам, не правярыўшы яго папярэдне на прадмет пашкоджання. Не выкарыстоўвайце яго, калі выяўлена якое-небудзь пашкоджанне.

АБСЛУГОЎВАННЕ І ЗАХАВАННЕ



АСЦЯРОЖНА! Перад правядзеннем ремонту адключыце інструмент і пачакайце да яго поўнага спынення.

- Утрымоўвайце прыбор і вентыляцыйныя адтуліны (ёсць у наяўнасці) ў чысціні. Рэгулярная ачыстка і абслугоўванне гарантуюць высокую эфектыўнасць і

працяглую эксплуатацыю інструмента.

- У выпадку выхаду з ладу, нягледзячы на здзейснення ўмовы вытворчасці і выпрабаванняў, ремонт павінен выконвацца ў афіцыйным сэрвісным цэнтры ІVT.
- Усе гайкі, ніты і шрубавы павінны быць шчыльна зацягнуты.
- Замяніце пашкоджаныя ці зношаныя дэталі.
- Выкарыстоўвайце толькі фірмовыя запчасткі: ад іншых вытворцаў могуць не падыходзіць і выклікаць дэфармацыю.
- Захоўваецца інструмент у сухім недаступным для дзяцей месцы, на бяспечнай адлегласці ад лёгкаўзгаральных матэрыялаў.
- Захоўвайце паліўныя бакі ў надзейным месцы. Не захоўвайце інструменты з палівам ў баку ў памяшканні, дзе пары могуць загар эцца.

Абарона нажа (26) (калі ўваходзіць у камплект пастайкі)

Заўсёды апранайце абарону нажа (26) на кустарэзны нож (13), калі прылада не выкарыстоўваецца. Абарона нажа (26) мае фіксатары ўздоўж краёў, каб зашчоўкацца на кустарэзным нажы (13) і ўтрымліваць абарону на месцы.

ПЕРАСЦЯРОГА! Заўсёды здымайце абарону нажа (26) перад выкарыстаннем прылады.

Паветраны фільтр [F13]

Забруджаныя паветраныя фільтры змяншаюць выходную магутнасць рухавіка. Таму вельмі важныя рэгулярныя праверкі. Паветраны фільтр варта правяраць праз кожныя 25 гадзін эксплуатацыі і чысціць пры неабходнасці. Калі паветра ўтрымоўвае шмат пылу, то паветраны фільтр варта правяраць часцей.

1. Зніміце вечка паветранага фільтра (28).
2. Выміце які фільтруе элемент (29).
3. Ачысціце які фільтруе элемент (29), пастукваючы яго ці прадзьмухваючы, або прамываючы цёплай мыльнай вадой, калі гэта неабходна. Цалкам прасушыце перад усталёўкай. Калі які фільтруе элемент паветранага фільтра (29) пашкоджаны ці карабаты, то замяніце яго новым што фільтруе элементам.

НАТАТКА: ніколі не чысціце які фільтруе элемент (29) бензінам ці гаручымі растваральнікамі.

Глушыцель

Перыядычна правярайце глушыцель на прадмет саслабленых крапежных элементаў, пашкоджанняў ці карозіі. Пры наяўнасці любых прыкмет уцечкі



выхлапных газаў спыніце эксплуатацыю машыны і адрамантуйце яе неадкладна.

Свечка запальвання (31) [F14]

Праверце свечку запальвання (31) на прадмет наяўнасці забруджванняў і сажы прыблізна праз 10 гадзін эксплуатацыі, пры неабходнасці ачысціце шоткай з меднага дрота. У далейшым вырабляеце абслугоўванне свечкі запальвання (31) праз кожныя 50 гадзін працы.

1. Зніміце каўпачок свечкі запальвання (32).
2. Зніміце свечку запальвання (31) з дапамогай свячэнага ключа.
3. Праверце стан свечкі запальвання (31) Пераканаецеся ў тым, што зазор электрода складае 0,6-0,7 мм, у адваротным выпадку адрэгулюйце. Пры наяўнасці забруджванняў вырабіце ачыстку. У выпадку пашкоджання замяніце яе свечкай запальвання рэкамендаванага тыпу.
4. Збярыце ў зваротным парадку.

Паліўны фільтр (18) [F15]

Паліўны фільтр (18) заборнай галоўкі выкарыстоўваецца з мэтай фільтравання паліва, патрабаванага для працы карбюратара. Пры недастатковай падачы паліва ў рухавік праверце, ці не засмечуся паліўны фільтр (18). Варта перыядычна вырабляць візуальную праверку паліўнага фільтра (18), ачыстка выконваецца прыблізна праз 50 гадзін эксплуатацыі. Зацвярдзелыя, моцна забруджаныя ці засмечаныя фільтры падлягаюць замене.

1. Адкрыўце корак паліўнага бака (30) і акуратна зліце ўсё паліва з паліўнага бака.
2. Скарытайцеся драцяным круком, каб выцягнуць заборную галоўку праз адтуліну бака.
3. Агледзіце паліўны фільтр (18). Калі паліўны фільтр забруджаны, то выміце яго і прамыйце негарючым растваральнікам.
4. Выдаліце ваду і бруд, якія прысутнічаюць у паліўным баку, прамываючы яго ўсрэдзіне.
5. Адпаведнай выявай усталюеце ўсе дэталі на ранейшае месца.

Рэдуктар прывада (14)

Наносіце ўніверсальную кансістэнтную змазку на рэдуктар прывада (14) адтуліна для змазкі кожныя 25 гадзін эксплуатацыі.

Завострыванне кустарэзнага нажа (13) [F16]

Рэгулярна правярайце стан кустарэзнага нажа (13). Пры неабходнасці завострыце кожны рэжучы беражок і пераканаецеся ў тым, што ніжні кут закруглены. Пры наяўнасці пашкоджанняў ці расколін замяніце кустарэзны нож.

УВАГА! Не астуджайце кустарэзны нож (13) вадой, калі выкарыстоўваецца вастрыльны круг, паколькі гэта можа прывесці да расколін кустарэзнага нажа (13).

Рэгулёўка зваротаў халастага ходу [F17]

- Калі рухавік глухне, калі рычаг дросельнай засланкі (22) не націснуты, то можна адрэгуляваць звароты халастага ходу: паварочвайце рэгулявальную шрубку зваротаў халастага ходу (27) па гадзіннікавай стрэлцы, пакуль машына не пачне ўстойліва працаваць на халастым ходу (хуткасць кручэння ўзрастае).
- Калі звароты халастага ходу настолькі вялікія, што рэжучая прылада працягвае круціцца пры адпушчэнні рычага дросельнай засланкі (22), то звароты халастага ходу трэба паменшыць, паварочваючы рэгулявальную шрубку зваротаў халастага ходу (27) супраць гадзіннікавай стрэлкі датуль, пакуль кручэнне рэжучай прылады таксама не будзе спыняцца.

ВАЖНАЯ ЗАЎВАГА! Рэгулюйце звароты халастага ходу пасля прагрэву машыны.

Рэгулёўка карбюратара

Рэгулёўка карбюратара павінна вырабляцца ў аўтарызаваным сэрвісным цэнтры.

ЗАМЕНА БАРАБАНА ТРЫМЕРА (38) / РЭЖУЧАЙ СТРУНЫ (7) [F18]



ПАПЯРЭДЖАННЕ! Выкарыстоўвайце рэжучыя струны (7) толькі належнага дыяметра. Рэжучыя струны (7) іншых памераў не будуць падавацца належным чынам, што прывядзе да ненармальнай працы ці можа прывесці да сур'ёзную траўму. Не выкарыстоўвайце рэжучых струн, армаваных металам.

1. Спыніце рухавік і адлучыце каўпачок свечкі запальвання (32).
2. Націсніце і ўтрымлівайце зашчэпкі адмыкання вэчка, каб адкрыць вэчка рэжучай галоўкі (23).
3. Выміце барабан трымера (38) з рэжучай галоўкі (9). Забяспечце, каб спружына (ці шайбы, калі яны маюцца), былі заставаліся далучанымі да рэжучай галоўкі (9).
4. Выдаліце ўсю рэжучую струну (7), якая засталася на барабане трымера (38).
5. Правярдзіце адзін канец новай рэжучай струны

(7) скрозь адтуліны барабана трымера (38) і выцягвайце яго, пакуль даўжыні абедзвюх частак рэжучай струны (7) не стануць аднолькавымі.

6. Наматайце новую рэжучую струну (7) з нацяжэннем, вынікаючы кірунку стрэлак.

7. Завядзіце кожны канец рэжучай струны (7) у прарэз на краі барабана трымера (38).

8. Правядзіце канцы скрозь невялікія адтуліны ў рэжучай галоўцы (9).

9. Усталюеце барабан трымера (38) у рэжучую галоўку (9). (Пераканаецеся ў тым, што спружына (і шайбы, калі яны маюцца) знаходзяцца ў правільным становішчы.)

10. Прыцісніце вечка рэжучай галоўкі (23) да рэжучай галоўкі (9).

11. Хутка і моцна пацягніце за абодва канца рэжучай струны (7), каб вызваліць іх з прарэзаў у барабане трымера (38).

12. Абрэжце лішак рэжучай струны (7) да даўжыні прыблізна 15 гл.

13. Ізноў усталюеце рэжучую галоўку (9) на рэдуктар прывада (14).

Калі вы замяняеце барабан трымера (38) і рэжучую струну (7) у камплекце, то прапусціце пункты 4-7.

ТЭХНІЧНАЕ АБСЛУГОЎВАННЕ ПЕРАД ДОЎГАСОВЫМ ЗАХОЎВАННЕМ

- Ачысціце машыну шоткай ад усіх забруджванняў.
- Праверце на прадмет пашкоджання ці саслабленага мацавання кожнай дэталі. Пры наяўнасці адхіленняў ад нормы вырабіце рамонт у мэтах выкарыстання ў будучыні.
- Зліце ўсё паліва з паліўнага бака і запусціце рухавік. Дайце яму папрацаваць, пакуль ён не спыніцца самастойна.
- Зніміце свечку запальвання (31) і заліце ў рухавік 1-2 куб. гл масла для двухтактных рухавікоў.
- Вырабіце антыкарызійнае масла на металічныя дэталі, напрыклад, на тросік дросельнай засланкі.
- Надзеўце абарону нажа (26) (калі яна ўваходзіць у камплект пастаўкі) на кусторезны нож (13).
- Захоўваеце машыну ў памяшканне, каб пазбегнуць уздзеяння волкасі.

АХОВА НАВАКОЛЬНАГА АСЯРОДДЗЯ



Другаснае выкарыстанне сыравіны замест выкідвання яго ў смецце!

Інструмент, дадатковыя прылады і ўпакоўка падлягаюць экалагічна чыстай утылізацыі.

Пластыкавыя элементы адпраўляюцца на класіфікаваную перапрацоўку. Данае кіраўніцтва па эксплуатацыі надрукавана на другаснай паперы, якая не змяшчае хлор.



ПОШУК І УСТАРАНЕННЕ НЯСПРАЎНАСЦЕЙ



АСЦЯРОЖНА! Перад тым як аглядзець прыладу на прадмет няспраўнасцяў, спыніце рухавік і дачакайцеся поўнага прыпынку ўсіх рухомых дэталю

Звычайныя праблемы	Прычыны праблемы	Спосаб устарання
Рухавік не запускаецца	· Не быў прыведзены ў дзеянне паліўная помпа (17)	· Націсніце на яго 7-10 раз.
	· Селектарны перамыкач (3) знаходзіцца ў становішчы “выключана” / “0”.	· Перавядзіце селектарны перамыкач (3) у становішча “ўключана” / “1”.
	· Дзяржальныя дросселирования (16) не знаходзіцца ў ЗАЧЫНЕННЫМ становішчы (халодны рухавік).	· Перавядзіце дзяржальнае драселяння (16) у ЗАЧЫНЕНАЕ становішча.
	· Недастаткова палівы	· Запраўце паліва.
	· Запарушванне паліўнага фільтра (18), няспраўнасць карбюратора, няспраўнасць запальвання, закліноўванне клапанаў і да т.п.	· Замяніць ці адрамантаваць няспраўныя кампаненты па меры неабходнасці.
	· Пагоршыліся ўласцівасці паліва	· Заменіце новым рэкамендаваным палівам.
Рухавік хутка спыняецца. Звароты рухавіка не ўзрастаюць.	· Свечка запальвання (31) няспраўная, забруджана, адлучана ці мае неадпаведны зазор.	· Ачысціць, адрэгуляваць зазор, падлучыць ці замяніць.
	· Недастатковы прагрэў	· Выканаць аперацыю прагрэву
	· Рычаг драселяння (16) усталяваны ў “ЗАЧЫНЕНАЕ” становішча, хоць рухавік прагрэты	· Усталяваць яго ў “АДКРЫТАЕ” становішча.
	· Засмечаны паліўны фільтр (18), або забруджаны ці засмечаны які фільтруе элемент (29)	· Ачысціць
Кустарэзны нож (13) не круціцца > Неадкладна спыніць рухавік	· Тросік дросельнай засланкі разрегулірован, абарваны ці пагнуць.	· Адрэгуляваць ці замяніць па меры неабходнасці.
	· Саслабленая контргайка (35)	· Надзейна зацягнуць
	· Кустарэзным нажом (13) захоплена галінка.	· Выдаліць старонні прадмет
	· Зношана ці зламана муфта счалення, абарваны тросік дросельнай засланкі, зношаны ці зламаны дэталі рэдуктара прывада (14).	· Замяніць ці адрамантаваць няспраўныя кампаненты па меры неабходнасці.



Інструкцыя па эксплуатацыі

Звычайныя праблемы	Прычыны праблемы	Спосаб устарання
Незвычайная вібрацыя асноўнага блока. > Неадкладна спыніць рухавік	· Зламаны, пагнуты ці зношаны кусторезны нож (13)	· Замяніць яго.
	· Саслабленая контргайка (35) · Непрацаздольная сістэма прывада	· Надзейна зацягнуць · Звярнуцца для правядзення агляду і тэхнічнага абслугоўвання ў аўтарызаваны сэрвісны цэнтр.
Кустарэзны нож (13) не спыняецца неадкладна.	· Кручэнне пры высокіх зваротах халастога ходу	· Адрэгуляваць
	· Няспраўнасць рычага дросельнай засланкі (22) ці тросіка дросельнай засланкі.	· Правярыць дэталі механізму кіравання дросельнай засланкай, пры неабходнасці адрэгуляваць ці замяніць тросік дросельнай засланкі.

Калі дадзеная інфармацыя не дапамагла вам ліквідаваць праблему, калі ласка, звярніцеся ў Сэрвісны цэнтр IVT.

BE



УВАГА! ВЫКОНВАЦЬ РАМОНТ ВЫРАБА САМАСТОЙНА І СПРАБАВАЦЬ СХВАЦЬ ЯГО СЛЯДЫ Абсалютна НЕДАПУШЧАЛЬНА! Толькі аўтарызаваны IVT Сэрвіс-Цэнтр мае права на правядзенне рамонту і пашыранага тэхнічнага абслугоўвання. Унясенне зменаў ва ўнутраную структуру выраба забаронена! ТАКІЯ ДЗЕЯННІ НЕ ТОЛЬКІ З'ЯЎЛЯЮЦА ПАДСТАВАЙ У АДМОВЕ АД ГАРАНТЫЙНЫХ АБАВЯЗКАЎ, АЛЕ І МОГУЦЬ СТАЦЬ ПРЫЧЫНАЙ ПАШКОДЖАННЯЎ І СУР'ЁЗНЫХ КАЛЕЦТВАЎ.



SPECIFICHE TECNICHE

Modello	GBC-43
Potenza nominale [W]	1250
Regime del motore al massimo [RPM]	9000
Regime del motore al minimo [RPM]	3000
Cilindrata [cc]	42.7
Numero di tempi del motore	2
Raffreddamento del motore	ad aria
Tipologia carburante	miscela (benzina-olio)
Proporzione miscela [benzina:olio]	25:1
Benzina raccomandata	benzina 93 ottani
Capacità del serbatoio carburante [ml]	1200
Consumo carburante [g/kwh]	345
Diametro massimo di taglio (filo di taglio) [mm]	350
Diametro della lama [mm]	230 (3 denti)
Diametro del filo di taglio [mm]	2
Riserva del filo di taglio [m]	2
Livello di vibrazioni [m/s ²]	9.12 (K=1.5)
Livello di pressione acustica [dB(A)]	94.5 (K=3)
Livello di potenza acustica [dB(A)]	110.2 (K=3)
Peso [kg]	7.4

COMPONENTI

1. Alloggio motore
2. Scatola della frizione
3. Interruttore di accensione/spegnimento
4. Impugnatura anteriore
5. Staffa di fissaggio impugnatura
6. Manico principale
7. Filo di taglio
8. Manopola di bloccaggio
9. Testa di taglio
10. Calotta di protezione
11. Staffa di fissaggio della calotta
12. Defflettore
13. Lama
14. Coppia conica
15. Corda d'avviamento
16. Leva dell'aria
17. Pompa adescamento carburante
18. Filtro carburante
19. Aggancio per cinghia
20. Pulsante di avvio facilitato
21. Pulsante di sblocco
22. Leva dell'acceleratore
23. Coperchio della testa di taglio
24. Pulsante rilascio filo di taglio
25. Lametta tagliafilo

26. Protezione della lama
27. Vite di regolazione regime di minimo
28. Coperchio del filtro dell'aria
29. Elemento filtrante
30. Tappo del serbatoio carburante
31. Candela
32. Cappuccio della candela
33. Flangia interna
34. Astina metallica
35. Dado di fissaggio
36. Tracolla
37. Flangia esterna
38. Bobina

CONTENUTO DELLA CONFEZIONE

Manuale di istruzioni (1 pz), testa di taglio con bobina (1 set), lama (1 pz), tanichetta per miscelazione (1 pz), chiave (1 pz), tracolla (1 pz), chiave esagonale (2 pz), set di viti e dadi (1 pz), chiave della candela (1 pz), giravite (1 pz), lametta tagliafilo (1 pz), calotta di protezione (1 pz), defflettore (1 pz).

UTILIZZO

Questo strumento è stato progettato per tagliare erba di prati e di piccole superfici erbose in giardini privati e



lungo i bordi, montando accessori di taglio adatti.

Non è permesso utilizzare il dispositivo per tagliare erba in giardini pubblici, parchi, impianti sportivi, lungo le strade, nell'agricoltura e nella silvicoltura.

NORME DI SICUREZZA PER L'USO

Regole generali di sicurezza

Le seguenti istruzioni di sicurezza servono per il corretto utilizzo dello strumento e per la tutela della propria sicurezza, pertanto si prega di leggere molto attentamente.

Quando si passa questo strumento ad una terza persona, anche queste istruzioni devono essere consegnate.

Conservare questo manuale di istruzioni e tutta la documentazione in dotazione con lo strumento per farvi riferimento in futuro, in caso di bisogno.

Integrare le seguenti norme di sicurezza con le indicazioni riportate sul prodotto.

Prendere confidenza con tutti i pulsanti e i controlli e assicurarsi di conoscere il corretto utilizzo dello strumento prima di iniziare a utilizzarlo, ma soprattutto assicurarsi di sapere come interromperne l'uso in caso di emergenza.

Seguire queste semplici istruzioni contribuirà inoltre a mantenere lo strumento in buone condizioni di lavoro.

- Lo strumento deve essere montato correttamente prima dell'uso.

- Usare lo strumento solamente per gli scopi per cui è stato progettato.

- In aggiunta al prodotto sono state progettate anche delle etichette di sicurezza che devono essere prese in considerazione assieme con le indicazioni in merito all'equipaggiamento di sicurezza che deve essere adottato. La prevenzione di incidenti dipende dalla consapevolezza, dal buon senso e dalla formazione adeguata di tutti i soggetti coinvolti nell'utilizzo, nel trasporto, nella manutenzione e stoccaggio dello strumento.

- Non lasciare mai lo strumento incustodito.

- Non permettere ai bambini di utilizzare lo strumento.

I bambini devono essere tenuti sempre sotto controllo per impedire che giochino con lo strumento.

- Tenere i bambini e gli animali domestici lontano.

I terzi devono essere mantenuti a un'opportuna distanza di sicurezza quando lo strumento è in uso. Interromperne l'utilizzo se vi sono nei paraggi altre persone, specialmente bambini o animali domestici.

- L'utente è responsabile per i terzi, mentre lavora con lo strumento.

- Le persone che non conoscono le istruzioni per l'uso, i bambini, i minori che non hanno ancora raggiunto l'età minima per l'utilizzo di questo strumento e le persone sotto l'influenza di alcool, droghe o farmaci non sono autorizzati ad utilizzare lo strumento. Alcune normative locali possono stabilire l'età minima dell'utilizzatore.



ATTENZIONE! Il consumo di alcool, farmaci e droghe, oltre a stati di malattia, febbre e stanchezza possono influenzare la capacità di reagire. Non usare lo strumento in una o più di queste condizioni.

- Assicurarsi che tutti i dispositivi di protezione (se presenti) siano montati correttamente e che siano in buone condizioni.

- Non usare mai lo strumento con i dispositivi di sicurezza o eventuali protezioni (se presenti) difettosi o senza dispositivi di sicurezza correttamente montati.

- Ispezionare bene lo strumento per cercare parti eventualmente allentate (per esempio: dadi, bulloni, viti, etc) e eventuali danni. Controllare a intervalli frequenti, che viti e bulloni siano adeguatamente serrati e che le attrezzature siano in buone condizioni di lavoro. Ripararle o sostituirle, se necessario, prima di utilizzare lo strumento. Gravi lesioni all'operatore e ai presenti possono verificarsi se vi è un danno allo strumento.

- Durante il funzionamento dello strumento, vestirsi adeguatamente. Non indossare abiti larghi o gioielli che potrebbero impigliarsi nello strumento. Indossare indumenti da lavoro adatti. Si raccomanda che le gambe e i piedi siano ben coperti, al riparo da eventuali schegge durante il lavoro. Non utilizzare lo strumento se si è a piedi nudi o con sandali aperti. I capelli lunghi devono essere raccolti dietro la nuca.

- Mantenere tutte le impugnature e i manici asciutti, puliti e privi di olio o grasso.

- Usare dispositivi di protezione. Usare occhiali di protezione e guanti di sicurezza. Indossare anche una mascherina antipolvere durante le operazioni polverulente e se sono presenti gas di scarico. Quando è necessario, indossare anche scarpe robuste e antiscivolo, casco e tappi per le orecchie. Se il livello di rumore supera 85 dB (A), è obbligatoria una protezione acustica.



ATTENZIONE! Utilizzare dispositivi di protezione personale! I dispositivi di sicurezza e le attrezzature di protezione personale proteggono la propria salute e la salute degli altri e garantiscono un funzionamento senza problemi dello strumento.

- Non iniziare ad utilizzare lo strumento se questo è capovolto o non è nella corretta posizione di lavoro.

- Accertarsi di avere una corretta posizione mentre si opera con lo strumento. Mantenere una posizione salda e un buon equilibrio in ogni momento.

- Tenere pulita l'area di lavoro. Prima dell'uso dello strumento, tutti gli eventuali ostacoli devono essere rimossi dalla zona di lavoro; prestare attenzione anche a eventuali corpi estranei durante il lavoro.
- Non forzare lo strumento.
- Lavorare solo alla luce del giorno o comunque in condizioni di sufficiente illuminazione artificiale. Non utilizzare mai lo strumento senza una buona visibilità.
- Fare attenzione a non fare cadere lo strumento o ad urtarlo contro ostacoli.

ATTENZIONE! Mantenere sempre un'attenzione costante. Prestare attenzione a quello che si sta facendo. La distrazione può causare la perdita di controllo. Utilizzare il buon senso.

Regole di sicurezza per motori a benzina



ATTENZIONE! La benzina è altamente infiammabile. Maneggiare il carburante con cura.

- Conservare il carburante in contenitori progettati appositamente per questo scopo. Serrare bene il tappo del serbatoio del carburante e il tappo della tanica del carburante.
- Fare rifornimento solo all'aperto e non fumare durante il rifornimento.
- Aggiungere il carburante prima di avviare il motore.
- Lasciare sempre che la marmitta si raffreddi prima di riempire il serbatoio del carburante.
- Non rimuovere il tappo del serbatoio, né fare benzina mentre il motore è in funzione o quando il motore è ancora caldo.
- In caso di fuoriuscita di benzina, non avviare il motore, ma spostare lo strumento lontano dalla zona di fuoriuscita del carburante ed evitare l'accensione fino a che i vapori della benzina si saranno dissipati.
- Pulire il carburante fuoriuscito prima di riavviare la macchina.
- Riporre tutti i contenitori del carburante in un luogo sicuro.
- Non far funzionare il motore al chiuso o in uno spazio limitato: ci potrebbero essere ristagni di pericolose esalazioni di monossido di carbonio e fumi di scarico molto dannosi.



ATTENZIONE! I fumi di scarico contengono monossido di carbonio, un gas incolore e inodore. Respirare tale gas di scarico può causare perdita di coscienza e può condurre alla morte. Per mantenere il gas di scarico ad un livello di sicurezza, assicurare una ventilazione adeguata.

- Non riporre mai l'apparecchio con benzina nel serbatoio all'interno di un edificio, dove i vapori potrebbero raggiungere una fiamma libera o scintille.
- Per ridurre il rischio di incendio, mantenere il motore, la marmitta, il vano batteria e la zona di stoccaggio benzina pulita e tenere la macchina lontano dal fuoco o da scintille.
- Il sistema di scarico si scalda abbastanza da riuscire ad infiammare alcuni materiali. Tenere il dispositivo lontano da materiali infiammabili.
- La marmitta diventa molto calda durante il funzionamento e rimane calda per alcuni minuti dopo l'arresto del motore. Fare attenzione a non toccare la marmitta quando è ancora molto calda. Lasciar raffreddare il motore prima di riporre il dispositivo al chiuso.
- Rimuovere eventuali chiavi di regolazione prima di accendere la macchina.



ATTENZIONE! Durante l'utilizzo degli utensili a benzina, potrebbero essere prodotte alcune polveri contenenti sostanze chimiche che possono causare il cancro.

Alcune di queste sostanze chimiche sono: vernici a base di piombo, silice cristallina di mattoni e cemento e altri prodotti per muratura, arsenico e cromo derivanti da legname trattato chimicamente e altri prodotti pericolosi. Se tali polveri sono presenti, il rischio varia in base alla lunghezza dell'esposizione e al tipo di lavoro.

Per ridurre l'esposizione a tali sostanze chimiche, ogni volta che si compiono operazioni polverulente, lavorare in una zona ben ventilata con dispositivi di sicurezza approvati, come le maschere anti-polvere, che sono state appositamente progettate per filtrare anche le particelle microscopiche.

- Se con lo strumento si colpisce un corpo estraneo, esaminare il dispositivo per individuare eventuali danni e procedere con tutte le riparazioni necessarie prima di riavviare e continuare a lavorare.
- Se lo strumento inizia a vibrare in modo anomalo, spegnere il motore e cercare di individuare immediatamente la causa. Vibrazioni anomale sono



dovute generalmente a malfunzionamenti.

- Spegnere sempre la macchina e attendere che essa si sia completamente arrestata prima di allontanarsi dalla macchina, prima di effettuare manutenzione, prima di cambiare gli accessori, prima di procedere con operazioni di controllo, pulizia, risoluzione problemi e prima di effettuare qualsiasi intervento sulla macchina.
- È proibito modificare o rimuovere qualsiasi parte interna del dispositivo.

Regole di sicurezza specifiche

- Indossare sempre un abbigliamento da lavoro adeguato e adottare opportuni sistemi di protezione personale. In modo particolare, usare occhiali o visiera di protezione, protettori auricolari, stivali alti oppure scarpe con suola antiscivolo, pantaloni lunghi e resistenti e guanti da lavoro. Non utilizzare il dispositivo quando si è scalzi e quando si indossano scarpe aperte.
- Durante il funzionamento, la macchina potrebbe proiettare corpi esterni verso il viso dell'operatore, causando danni seri alla vista. Prima di iniziare a lavorare, indossare sempre occhiali di protezione o una visiera che abbia, se necessario, anche una schermatura laterale o addirittura una copertura che protegga l'intero volto.
- Indossare sempre un caschetto di protezione se si lavora nei boschi.
- Utilizzare il dispositivo soltanto di giorno o con una buona illuminazione artificiale.
- Non utilizzare la macchina in prossimità di liquidi infiammabili o gas: pericolo di esplosione.
- Non utilizzare la macchina su terreni scivolosi, di notte, se vi è nebbia, durante le temporali o in qualsiasi altra condizione atmosferica che potrebbe rendere pericoloso il lavoro con questo prodotto o in cui sia difficile avere una visione chiara e globale della zona operativa.
- Non utilizzare il dispositivo in posizioni scomode, in equilibrio precario, tenendo braccia tese o impugnandolo con una sola mano. Utilizzare sempre entrambe le mani per guidare lo strumento durante il funzionamento.
- Non utilizzate la macchina per tagliare erba che non sia a contatto con il terreno; ad esempio non tagliare erba che si trova sui muri o sui massi ecc.
- Prima di iniziare a lavorare, ispezionare l'area di lavoro per eliminare eventuali sassi, vetri, pezzi di metallo, detriti o altri oggetti solidi. Prima di avviare la macchina e durante tutta l'operazione di taglio, assicurarsi che l'accessorio di taglio non venga in contatto con sassi, pietre, cavi o altri corpi estranei. L'accessorio di taglio potrebbe scaraventare in aria elementi di questo genere.
- Mantenere sempre una distanza di sicurezza di circa 15 m intorno a sé. Sassetti e pietre potrebbero essere scaraventati in aria dallo strumento in funzione, causando serie lesioni.
- In tutta la zona di lavoro, l'operatore è responsabile

per danni a terzi, in seguito all'uso dello strumento.

- Interrompere l'utilizzo dello strumento se persone, specialmente bambini e animali, sono nelle vicinanze.
- Non utilizzare la macchina se le protezioni sono danneggiate o mancanti. Verificate che sia stata montata la protezione corretta, prima di avviare la macchina.
- Prima dell'utilizzo della macchina e dopo qualsiasi impatto con un eventuale ostacolo, controllare che il dispositivo non presenti segni di usura o danneggiamento, effettuare le riparazioni opportune, se necessarie.
- Mantenere il corpo, in particolare modo mani e piedi, a distanza di sicurezza dagli accessori di taglio, specialmente quando in funzione.
- Mantenere sempre una posizione stabile e sicura. Essere particolarmente cauti quando si lavora su pendii, su terreni scoscesi o scivolosi. Prestare attenzione ad eventuali ostacoli nascosti.
- Fare attenzione alla lametta tagliafilo che può causare tagli profondi.
- Non attraversare strade o percorsi ghiaiosi con il dispositivo ancora in funzione.
- Non condurre sessioni di lavoro troppo lunghe, intervallare il lavoro a pause. Limitare il tempo in cui il dispositivo viene usato in continuo (prevedere sessioni di lavoro di circa 30-40 minuti massimo) e fare 10-20 minuti di pausa fra una sessione di lavoro e l'altra. Non lavorare per più di 2 ore in totale al giorno.
- Sostituire la bobina se usurata, danneggiata o difettosa. Assicurarsi che sia opportunamente installata e fissata.
- Non utilizzare lame inadatte, difettose, deformate, usurate o danneggiate. Tenere la lama sempre affilata. Controllare che il dado di fissaggio della lama sia opportunamente serrato e assicurarsi che la lama giri liberamente senza produrre rumore anomalo.



CAUTELA! Dopo lo spegnimento del motore, l'accessorio di taglio continua a girare per inerzia per alcuni secondi. Non cercare mai di fermarlo forzatamente con le proprie mani. Attendere sempre che si fermi da solo completamente.

- Procedere all'utilizzo del decespugliatore sorreggendolo tramite la tracolla (o zaino). Controllare che il sistema di supporto non sia danneggiato. Adattarlo alla taglia dell'operatore prima di avviare il motore.
- Spegnere il motore durante il trasporto.

CAUSE E PREVENZIONE DEL CONTRACCOLPO

Lavorando con il decespugliatore, esiste il pericolo che si verifichi un contraccolpo improvviso. Il contraccolpo

è la reazione improvvisa e incontrollata del dispositivo e degli accessori di taglio all'indietro, verso l'operatore che si può verificare:

- Se la lama si blocca nel taglio;
- Se il segmento di lama tra le 12 e le 2, visto dalla posizione dell'operatore [F1], viene a contatto con un oggetto rigido come ad esempio, un tronco di un albero, una roccia, un cespuglio o un muro.

Il contraccolpo può causare la perdita di controllo dell'unità e conseguentemente, lesioni gravi, addirittura mortali, per l'operatore o gli astanti.

Per evitare contraccolpi e ridurre il rischio di perdita di controllo del dispositivo:

- Prima di iniziare a lavorare, controllare se nell'area di lavoro vi sono ostacoli nascosti, come rocce, ceppi, radici, ecc, che, se colpiti, possono causare contraccolpi;
- Impugnare saldamente il dispositivo con due mani esclusivamente per le sue impugnature;
- Sostituire o affilare la lama, se danneggiata o usurata;
- Non sollevare il dispositivo al di sopra del livello dei fianchi;
- Evitare di utilizzare il decespugliatore con il segmento della lama compreso tra le 12 e le 2.

ESTRARRE DALL'IMBALLAGGIO

Quando si apre la confezione, assicurarsi che tutti i componenti siano inclusi. Consultare le istruzioni su questo manuale. Per eventuali parti mancanti o danneggiate, si prega di contattare l'assistenza IVT.

ISTRUZIONI ASSEMBLAGGIO E REGOLAZIONE

Installazione della calotta di protezione (10) [F2]



ATTENZIONE! Non avviare mai la macchina senza la calotta di protezione (10) correttamente montata!

Fissare la calotta di protezione (10) in fondo al manico principale (6), usando la staffa di fissaggio della calotta (11) e le viti in dotazione.



ATTENZIONE! Prestare particolare attenzione per evitare di ferirsi con la lametta tagliafilo (25) montata al di sotto della calotta di protezione (10), che serve a tagliare alla giusta lunghezza il filo di taglio (7): la sua lama è molto affilata.

ATTENZIONE! Quando si passa dalla modalità decespugliatore (con lama (13) montata), alla modalità tagliabordi (con la bobina (38) montata), o viceversa, assicurarsi di montare il corretto tipo di protezione.

[F3]

Assemblaggio dell'impugnatura anteriore (4)

1. Allentare i bulloni della staffa di fissaggio impugnatura (5).
2. Inserire separatamente la parte destra dell'impugnatura anteriore (4) (con i comandi) e quindi la parte sinistra dell'impugnatura anteriore (4), nella staffa di fissaggio impugnatura (5). Innestare entrambe le parti correttamente.
3. Avvitare nuovamente i bulloni.

PRIMA DELLA MESSA IN FUNZIONE

ATTENZIONE! Eseguire le seguenti istruzioni a motore freddo.

Raccomandazioni riguardanti il carburante

La macchina è dotata di motore a due tempi che richiede una miscela di benzina e olio per motore a due tempi. E' importante dosare nelle giuste proporzioni la quantità di olio-benzina per ottenere la corretta miscela.

- Versare la corretta percentuale di benzina (con o senza piombo, senza alcool) e di olio per motori a due tempi in una tanica per miscelazione (un contenitore pulito per carburante), quindi agitare bene il contenitore.

PROPORZIONE CORRETTA DELLA MISCELA BENZINA : OLIO > 25 : 1

ATTENZIONE! Non utilizzare mai olio per motore a quattro tempi e nemmeno olio per motori a due tempi raffreddati ad acqua.

Rifornimento carburante

1. Spegner sempre il motore e lasciarlo raffreddare per alcuni minuti, prima di procedere al rifornimento del carburante.
2. Appoggiare a terra la macchina, con il tappo del serbatoio carburante (30) rivolto in alto.



3. Svitare il tappo del serbatoio carburante (30) lentamente, al fine di rilasciare gradualmente l'eventuale pressione creatasi all'interno.
4. Pulire accuratamente l'area attorno al tappo del serbatoio carburante (30): nel caso fosse introdotto sporco nel serbatoio, questo contaminerebbe il carburante, causando problemi di funzionamento alla macchina.
5. Assicurarsi che il carburante sia ben miscelato, agitando nuovamente il contenitore della miscela prima di riempire il serbatoio.
6. Riempire il serbatoio con la miscela in proporzione corretta. Non riempire troppo.
7. Riavviare propriamente il tappo del serbatoio carburante (30).

ATTENZIONE! Se la macchina non verrà usata per un lasso di tempo relativamente lungo (più di 4 settimane), il serbatoio del carburante deve essere svuotato e pulito accuratamente.



CAUTELA! Asciugare accuratamente eventuale carburante disperso e allontanarsi (almeno 3 metri) dalla zona in cui il rifornimento è stato effettuato, prima di avviare la macchina.

1. Fissare il deflettore (12) alla calotta di protezione (10), inserendo le linguette nelle apposite fessure.
2. Fare scattare in posizione per assicurare l'innesto del deflettore (12) nella calotta di protezione (10).

Da tagliabordi a decespugliatore

Assemblaggio della lama (13) [F6]



CAUTELA! Indossare guanti di protezione ed essere estremamente cauti nel maneggiare la lama (13). Montare la protezione della lama (26) (se fornita) sulla lama (13).

1. Allineare il foro della coppia conica (14) con il foro della flangia interna (33) ed inserire l'astina metallica (34) (o una brugola) nei fori dell'asta cosicché le parti non possano ruotare.
2. Svitare e rimuovere la testa di taglio (9).
3. Inserire la lama (13) sulla flangia interna (33).
4. Inserire la flangia esterna (37).
5. Inserire la piastra di copertura (se presente) e il dado di fissaggio (35).
6. Avvitare il dado di fissaggio (35) (in senso antiorario).
7. Rimuovere l'astina metallica (34).

CAMBIO MODALITÀ DI TAGLIO

Da decespugliatore a tagliabordi

Assemblaggio della bobina (38) [F4]

1. Allineare il foro della coppia conica (14) con il foro della flangia interna (33) ed inserire l'astina metallica (34) (o una brugola) nei fori dell'asta cosicché le parti non possano ruotare.
2. Allentare (in senso orario) il dado di fissaggio (35) e rimuoverlo.
3. Rimuovere la piastra di copertura (se presente), la flangia esterna (37) e la lama (13).
4. Inserire la testa di taglio (9) sulla flangia interna (33), avvitandola sul filettato dell'asta.
5. Rimuovere l'astina metallica (34).
6. Montare il deflettore (12) sulla calotta di protezione (10).

Assemblaggio del deflettore (12) [F5]



ATTENZIONE! Il deflettore (12) deve essere sempre montato quando si utilizza la testa di taglio (9). Il deflettore (12) deve essere sempre rimosso quando si utilizza la lama (13).

ATTENZIONE! Il deflettore (12) non deve essere montato se si usa la lama (13) come accessorio di taglio.

AVVIAMENTO/ARRESTO DEL MOTORE

Avviamento del motore [F7]

1. Posizionare la macchina a terra, in piano.
2. Portare l'interruttore di accensione/spegnimento (3) sulla posizione 'START' oppure 'ON'.
3. Chiudere la leva dell'aria (16). **NOTA:** per avviare un motore a freddo, porre la leva dell'aria (16) sulla posizione CHIUSA. Per riavviare un motore caldo, lasciare la leva dell'aria (16) sulla posizione APERTA.
4. Premere diverse volte la pompa di adescamento carburante (se presente), finché non si nota visivamente che il carburante inizia a riempire il bulbo (se si vuole riavviare un motore già caldo, non è necessario premerla).
5. La leva dell'acceleratore (22) deve essere collocata in posizione iniziale, per farlo: premere il pulsante di sblocco (21), stringendo l'impugnatura dei controlli, e premere il pulsante di avvio facilitato (20) (se presente), mentre si rilascia la leva dell'acceleratore (22).
6. Tenere ferma a terra la struttura portante dell'apparecchio con la mano sinistra (non col piede!).
7. Impugnare la maniglia della corda di avviamento

(15) con la mano destra e tirarla leggermente, finché non si avverte una certa resistenza, quindi tirarla di scatto (ATTENZIONE! Non avvolgere mai la corda di avviamento (15) attorno alla propria mano).

8. Continuare a tirare a strappi la corda di avviamento (15), finché il motore sarà partito.

9. Quando il motore si sarà avviato, aprire gradualmente la leva dell'aria (16), SOLO nel caso in cui questa si trovasse in posizione CHIUSA, perché il motore era freddo.

10. Lasciare che il motore si scaldi per alcuni minuti. Quindi, premere e rilasciare la leva dell'acceleratore (22) per disinserire il pulsante di avvio facilitato (20).

NOTA: il pulsante di avvio facilitato (20) serve a bloccare la leva dell'acceleratore (22) al regime massimo di giri per avviare un motore.

ATTENZIONE! Assicurarsi che il dispositivo di taglio non sia a contatto con possibili ostacoli quando si sta per avviare il motore utilizzando il pulsante di avvio facilitato (20)!

ATTENZIONE! Non utilizzare il pulsante di avvio facilitato (20) durante il lavoro con la macchina. La macchina non potrà essere riportata a regime di minimo e la testa di taglio (9) o la lama (13) continueranno a girare finché il pulsante di avvio facilitato (20) non sarà disinserito e la leva dell'acceleratore (22) rilasciata.

Arresto del motore

1. Portare la leva dell'acceleratore (22) alla posizione iniziale per diminuire i giri del motore.

2. Portare l'interruttore di accensione/spegnimento (3) sulla posizione 'STOP' oppure 'O'.



ATTENZIONE! La lama (13) continuerà a girare per inerzia per alcuni secondi, anche dopo l'arresto del motore e il rilascio della leva dell'acceleratore (22). Anche una lama che gira per inerzia può provocare lesioni. Mantenere il controllo completo della macchina fino a quando l'accessorio di taglio avrà completamente smesso di ruotare.

SUPPORTO DELLA MACCHINA DURANTE L'USO



ATTENZIONE! Utilizzare sempre la tracolla (36) o lo zaino (se presente) come sostegno della macchina durante l'utilizzo.

Prima di mettere il decespugliatore sulle spalle, avviare il motore seguendo le corrette procedure, e lasciarlo scaldare. Portare la leva dell'acceleratore (22) nella posizione di minimo regime e assicurarsi che il dispositivo di taglio non giri.

Fare attenzione a non toccare accidentalmente la leva dell'acceleratore (22), perché, nel caso in cui il dispositivo di taglio cominciasse improvvisamente a ruotare, si potrebbero riportare lesioni.

Montare e indossare il dispositivo di supporto, non appena il motore si sarà avviato e starà girando stabilmente al minimo regime. Spegnerne il motore prima di togliere la tracolla (36) o lo zaino (se presente).

Assemblaggio e regolazione della tracolla (36) [F8]

1. Ancorare il moschettone della tracolla (36) ad uno dei fori dell'aggancio per cinghia (19) sul manico principale (6).

2. Sistemare la tracolla (36) ad una posizione confortevole.

3. Regolare lunghezza e posizione della tracolla (36), in modo che la lama (13) sia parallela al terreno, con la macchina in posizione di lavoro.

RILASCIO DEL FILO DI TAGLIO (7)

Controllare regolarmente il filo di taglio (7) per verificare che non sia danneggiato. Fili di taglio (7) troppo corti o usurati tagliano meno efficientemente.

NOTA: Urtare oggetti duri o con superfici abrasive, come ad esempio recinzioni, cemento o pietre può fare ritirare il filo di taglio (7), che può però essere fatto avanzare dalla bobina (38) seguendo semplici istruzioni.

Sistema semi-automatico di rilascio del filo di taglio (7) (Batti e vai) [F9]

1. Battere leggermente la testa di taglio (9) a terra mentre il dispositivo è in funzione a pieno regime. Questo farà sì che il filo di taglio (7) venga automaticamente fatto avanzare. È necessario battere più volte a terra affinché il filo di taglio (7) rilasciato raggiunga la lametta tagliafilo (25).

2. La lametta tagliafilo (25) posta sotto alla calotta



di protezione (10) accorcerà automaticamente il filo di taglio (7) alla lunghezza corretta durante il funzionamento.

ATTENZIONE! Non battere la testa di taglio (9) né con troppa forza, né sul selciato o sul cemento.

NOTA: se il filo di taglio (7) sporgente è troppo corto, potrebbe essere inutile cercare di fare avanzare il filo di taglio (7) battendo a terra. In tal caso, arrestare il motore ed estrarre il filo di taglio (32) manualmente. Se l'estremità del filo di taglio (32) non è visibile: la bobina (38) deve essere sostituita.



ATTENZIONE! Controllare la condizione della lametta tagliafilo (25) regolarmente. Non utilizzare in nessun caso il dispositivo privo di lametta tagliafilo (25), né con una lametta tagliafilo (25) difettosa. Pulire regolarmente la lametta tagliafilo (25) per preservarne l'efficienza di taglio.

Rilascio manuale del filo di taglio (7) [F10]

1. Arrestare il motore e rimuovere il cappuccio della candela (32).
2. Per fare questo, premere il pulsante di rilascio del filo di taglio (24), mentre delicatamente si tirano le estremità del filo di taglio (7) fino a che esse raggiungano la lametta tagliafilo (25).
3. Dopo avere esteso manualmente un filo di taglio (32), riportare sempre il dispositivo nella corretta posizione di lavoro, prima di accendere il motore.

ISTRUZIONI OPERATIVE

- Controllare e sgombrare l'area di lavoro da eventuali ostacoli nascosti come ad esempio vetri, pietre, sassi, reti, cavi, pezzi di legno, metallo ecc.
- Assicurarci di potersi muovere e posizionare in maniera sicura. Controllare l'area di lavoro per individuare possibili ostacoli (radici, pietre, rami, fossati, ecc) che potrebbero rappresentare un pericolo nel caso ci si dovesse spostare velocemente. Prestare particolare attenzione quando si lavora su terreni in pendenza.
- Impugnare saldamente la macchina, con entrambe le mani mentre si lavora e assumere una posizione di lavoro in equilibrio su entrambi i piedi.
- Tenere il dispositivo al di sotto del livello dei fianchi.
- Regolare la velocità del motore in base al tipo di taglio che si sta effettuando, non fare girare il motore ad una velocità eccessiva, se non è necessario.
- Mantenere tutte le parti del proprio corpo lontano dagli accessori di taglio in rotazione e lontano dalle

superfici ustionanti.

- Assicurarci che la tracolla (36) o lo zaino (se presente) e la calotta di protezione (10) siano montati e regolati correttamente.

Utilizzo della macchina come tagliabordi [F11]

- L'erba alta deve essere tagliata a strati, iniziando sempre dall'alto.
- Se attorno alla testa di taglio (9) si accumula erba, arrestare il motore, rimuovere il cappuccio della candela (32) e rimuovere l'erba.
- Utilizzare l'estremità del filo di taglio (7) per effettuare il taglio, non forzare la testa di taglio (9) nell'erba da tagliare.

Utilizzo della macchina come decespugliatore [F12]

- Assumere una posizione salda in maniera tale da potere resistere agli eventuali contraccolpi provocati dalla lama (13).
- La lama (13) è adatta al taglio di erba alta e erbacce varie, ma non deve essere utilizzata per tagliare arbusti legnosi.
- Per facilità e sicurezza, eseguire il taglio dell'erba da destra a sinistra. Nel caso in cui venga accidentalmente colpito un oggetto solido o un arbusto, tale movimento ridurrebbe la reazione della lama al contraccolpo.
- Tagliare l'erba lateralmente, con un movimento oscillante, in cui il movimento da destra a sinistra è il movimento di calciatura e il movimento da sinistra a destra è la corsa di ritorno. Lasciate che il lato sinistro della lama (13) (porzione compresa fra le 8 e le 12 dell'orologio) esegua il taglio. Se si inclina la lama (13) leggermente verso sinistra, l'erba tagliata si raccoglierà lungo un'andana e sarà più facile raccoglierla.
- Cercare di lavorare ritmicamente. Assumere una posizione stabile con i piedi ben distanziati. Dopo la corsa di ritorno, avanzare e assumere nuovamente una posizione stabile.
- Non utilizzare la lama (13) vicino a sentieri, recinzioni, pali, edifici o altre superfici solide.
- Non usare mai una lama (13) dopo aver colpito una superficie solida senza avere prima controllato eventuali danni che può avere riportato la macchina. Non usare la macchina, se danneggiata.

MANUTENZIONE E STOCCAGGIO



ATTENZIONE! Prima di effettuare qualsiasi operazione di manutenzione, spegnere il motore e attendere finché la macchina non si sia arrestata completamente.

- Tenere sempre lo strumento e le fessure di ventilazione (se presenti) pulite. La regolare pulizia



e manutenzione dello strumento ne garantiscono l'efficienza e ne prolungano la vita.

- Se lo strumento non dovesse funzionare, nonostante le rigorose procedure di collaudo, la riparazione deve essere effettuata da un servizio IVT autorizzato.
- Tenere tutti i dadi, bulloni e viti ben serrati, per essere sicuri che lo strumento sia in buone condizioni operative.
- Sostituire tutte le parti usurate o danneggiate per sicurezza.
- Utilizzare esclusivamente ricambi originali. L'uso di parti di ricambio non originali o non autorizzate dal produttore potrebbero causare scarse prestazioni o lesioni personali.
- Conservare lo strumento in un ambiente asciutto, fuori dalla portata dei bambini e lontano da materiali infiammabili.
- Conservare tutti i serbatoi del carburante in modo sicuro. Non riporre la macchina con carburante nel serbatoio all'interno di un edificio o qualsiasi altro ambiente chiuso, dove i vapori potrebbero raggiungere una fiamma libera o delle scintille.

Protezione della lama (26) (se fornita)

Montare sempre la protezione della lama (26) sulla lama (13) quando la macchina non è in uso. La protezione della lama (26) ha clip a scatto sui bordi, che si agganciano alla lama (13) e restano in posizione.

ATTENZIONE! Rimuovere sempre la protezione della lama (26) prima di avviare la macchina.

Filtro dell'aria [F13]

Un filtro dell'aria intasato riduce notevolmente l'efficienza del motore. Controlli regolari sono quindi indispensabili. Il filtro dell'aria deve essere controllato circa ogni 25 ore di utilizzo, se necessario, procedere alla sua pulizia. Nel caso in cui sia presente una quantità rilevante di polvere nell'aria, è necessario effettuare controlli a scadenza più ravvicinata.

1. Rimuovere il coperchio del filtro dell'aria (28).
2. Rimuovere l'elemento filtrante (29).
3. Pulire l'elemento filtrante (29) battendolo leggermente oppure utilizzando aria compressa, se necessario, lavarlo con acqua tiepida e sapone. Asciugarlo completamente prima di assemblarlo di nuovo. Se l'elemento filtrante (29) è danneggiato o usurato, sostituirlo con uno nuovo.

NOTA: Non pulire mai l'elemento filtrante (29) con benzina o solventi infiammabili.

Marmitta

Ispezionare a scadenze regolari la marmitta, al fine di verificare che le viti siano state serrate correttamente,

che non vi siano danni o ruggine. Se vi è un rilascio eccessivo di gas di scarico, interrompere l'utilizzo della macchina e procedere immediatamente alla sua riparazione.

Candela (31) [F14]

Ispezionare la candela (31) circa ogni 10 ore di funzionamento e, se necessario, pulirla con una spazzola con setole metalliche di rame. Successivamente provvedere alla manutenzione della candela (31) dopo 50 ore di funzionamento.

1. Rimuovere il cappuccio della candela (32).
2. Rimuovere la candela (31) con la chiave apposita.
3. Controllare la condizione della candela (31). Verificare che la distanza tra gli elettrodi sia 0,6-0,7 mm, in caso contrario, regolare. Se la candela è sporca, pulirla. Se è danneggiata, sostituirla con una nuova che abbia le stesse caratteristiche.
4. Rimontare in ordine inverso.

Filtro del carburante (18) [F15]

Il filtro del carburante (18) serve a fornire il carburante richiesto dal carburatore. Quando al motore non arriva più carburante, controllare che il filtro del carburante (18) non sia ostruito. Ispezione visivamente a intervalli regolari il filtro del carburante (18), pulirlo dopo circa 50 ore di utilizzo. Se il filtro si è indurito, è eccessivamente sporco o ostruito, deve essere sostituito.

1. Svitare il tappo del serbatoio carburante (30) e, con attenzione, fare defluire tutto il carburante contenuto nel in un contenitore adatto.
2. Per mezzo di un uncino metallico, estrarre la testa di aspirazione del filtro dal bocchettone del serbatoio.
3. Ispezionare il filtro del carburante (18). Se è sporco, rimuoverlo e lavarlo con un solvente non infiammabile.
4. Eliminare l'acqua e la sporcizia eventualmente presenti nel serbatoio, sciacquandone bene l'interno.
5. Installare nuovamente tutte le parti in modo corretto.

Coppia conica (14)

Lubrificare la coppia conica (14) inserendo grasso per ingranaggi meccanici attraverso il foro di ingrassaggio, ogni 25 ore di utilizzo.

Affilatura della lama (13) [F16]

Controllare la condizione della lama (13) regolarmente. Se necessario, affilare accuratamente ogni bordo tagliente, accertandosi che l'angolo di taglio inferiore sia arrotondato. Se vi sono crepe o difetti, sostituirla l'accessorio di taglio.

ATTENZIONE! Nel caso si utilizzi una smerigliatrice per eseguire l'affilatura, non utilizzare acqua per raffreddare la lama (13), perchè potrebbe causare



crepe sulla superficie della lama (13).

Impostazione del regime di minimo [F17]

· Se il motore si spegne quando la leva dell'acceleratore (22) non è premuta, il minimo deve essere reimpostato: ruotare la vite di regolazione regime di minimo (27) in senso orario fino a quando il motore della macchina inizierà a girare senza problemi a minimo regime (aumenta la rotazione).

· Se il minimo è così alto che l'utensile di taglio continua a ruotare, anche se la leva dell'acceleratore (22) non è premuta, il minimo deve essere ridotto, ruotando la vite di regolazione regime di minimo (27) in senso antiorario fino a quando l'utensile di taglio non girerà più.

IMPORTANTE! Impostare la velocità al minimo quando la macchina è calda.

Impostazione del carburatore

Le regolazioni sul carburatore devono essere eseguite soltanto dal servizio autorizzato di assistenza clienti.

SOSTITUZIONE DELLA BOBINA (38) / FILO DI TAGLIO (7) [F18]



ATTENZIONE! Utilizzare esclusivamente fili di taglio (7) con un diametro corretto. Fili di taglio (7) con diametro diverso non verranno rilasciati in maniera corretta e potrebbero causare seri danni in seguito al cattivo funzionamento del dispositivo. Non usare fili di taglio in metallo.

1. Spegner il motore e rimuovere il cappuccio della candela (32).
2. Rimuovere il coperchio della testa di taglio (23) facendo pressione sulle linguette di rilascio.
3. Estrarre la bobina (38) dalla testa di taglio (9). Prestare attenzione a tenere la molla (o eventuali rondelle, se presenti) ferme nella testa di taglio (9).
4. Rimuovere l'eventuale filo di taglio (7) rimasto ancora sulla bobina (38).
5. Inserire un'estremità del nuovo filo di taglio (7) attraverso i fori della bobina (38) e tirarlo fino a pareggiare la lunghezza delle due parti del filo di taglio (7).
6. Avvolgere il nuovo filo di taglio (7) tenendolo teso, seguendo la direzione indicata dalle frecce.
7. Incastrare le due estremità del filo di taglio (7) nella fessura sul bordo della bobina (38).
8. Inserire le estremità attraverso gli occhielli sulla

testa di taglio (9).

9. Inserire la bobina (38) nella testa di taglio (9). (assicurandosi che la molla -e le rondelle, se presenti- siano nella posizione corretta.)

10. Riposizionare il coperchio della testa di taglio (23) sulla testa di taglio (9).

11. Tirare leggermente le due estremità del filo di taglio (7) per estrarle dalle fessure nella bobina (38).

12. Tagliare l'eccesso di filo di taglio (7) ad una lunghezza di circa 15 cm.

13. Montare nuovamente la testa di taglio (9) sulla coppia conica (14).

Se si sta sostituendo una bobina (38) già completa di nuovo filo di taglio (7), ignorare i punti dal 4 al 7.

MANUTENZIONE PRIMA DI UN IMMAGAZZINAMENTO A LUNGO TERMINE

- Ripulire la macchina da tutto lo sporco.
- Controllare eventuali danni o allentamenti dei componenti della macchina. Nel caso in cui venissero individuate anomalie, provvedere alla loro correzione per l'uso futuro.
- Drenare tutto il carburante dal serbatoio, quindi avviare il motore: lasciarlo girare finché non si fermerà da solo.
- Rimuovere la candela (31) e mettere nel motore circa 1-2 cc di olio per motori a due tempi.
- Applicare olio antiruggine alle parti di metallo, per esempio sul cavo dell'acceleratore.
- Collocare la protezione della lama (26) (se fornita), sulla lama (13).
- Tenere la macchina in un luogo riparato, lontano dall'umidità.

TUTELA AMBIENTALE



Riciclare le materie prime invece di smaltirle come rifiuti.

Lo strumento, gli accessori e l'imballaggio devono essere ordinati per il riciclaggio ecocompatibile.

I componenti in plastica sono classificati per il riciclaggio categorizzato. Queste istruzioni sono stampate su carta riciclata.

RISOLUZIONE DEI PROBLEMI



ATTENZIONE! Spegner il motore ed attendere fino a che la macchina non si sarà completamente arrestata prima di esaminare il guasto.

Problema	Causa	Soluzione
Il motore non parte.	· Azionamento scorretto della pompa del carburante (17)	· Premerla 7-10 volte.
	· L'interruttore di accensione/spegnimento (3) è sulla posizione 'off' o 'O'	· Portare l'interruttore di accensione/spegnimento (3) sulla posizione 'on' o 'I'.
	· La leva dell'aria (16) non è sulla posizione di CHIUSO (motore freddo)	· Portare la leva dell'aria (16) sulla posizione di CHIUSO.
	· Livello carburante insufficiente	· Fare rifornimento
	· Filtro del carburante (18) ostruito, malfunzionamento del carburatore, malfunzionamento del sistema di iniezione	· Provvedere alla sostituzione o alla riparazione delle componenti difettose, secondo i casi.
	· Carburante deteriorato	· Sostituire con carburante raccomandato nuovo.
	· La candela (31) è difettosa, sporca, staccata o la distanza fra i suoi elettrodi non è corretta.	· Pulire, correggere la distanza tra le elettrodi, connetterla bene oppure sostituirla.
Il motore si ferma subito. La velocità del motore non aumenta.	· Insufficiente riscaldamento del motore	· Lasciare al motore il tempo di riscaldarsi.
	· La leva dell'aria (16) si trova ancora in posizione 'CHIUSO' nonostante il motore si sia scaldato	· Spostarla sulla posizione di 'APERTO'.
	· Filtro carburante (18) intasato o troppo sporco oppure elemento filtrante (29) ostruito	· Pulire.
	· Il cavo dell'acceleratore non è regolato correttamente, è rotto oppure piegato.	· Regolare o sostituire, se necessario.
La lama (13) non gira. > Spegner subito il motore	· Il dado di fissaggio (35) è lasco	· Stringere correttamente.
	· L'erba impedisce il movimento di rotazione corretto della lama (13)	· Effettuare un'accurata pulizia.
	· Frizione usurata o danneggiata, cavo dell'acceleratore danneggiato, componenti della coppia conica (14) usurate o danneggiate.	· Sostituire o riparare le parti danneggiate.



Problema	Causa	Soluzione
Vibrazioni anomale. >Arrestare immediatamente il motore.	· Lama (13) danneggiata, incurvata o usurata	· Sostituirla.
	· Dado di fissaggio (35) allentato	· Serrare saldamente.
	· Anomalie nel sistema di trasmissione	· Rivolgersi ad un centro di assistenza autorizzato.
La lama (13) non si arresta immediatamente.	· Impostazione troppo alta del regime minimo	· Regolare.
	· Leva dell'acceleratore (22) o cavo dell'acceleratore danneggiati.	· Controllare tutte le parti del comando dell'acceleratore, regolare o sostituire il cavo dell'acceleratore, se necessario.

Qualora non si riuscisse a risolvere il problema seguendo le indicazioni riportate qua sopra, rivolgersi ad un Centro Servizi IVT autorizzato.



IT



ATTENZIONE! NON TENTARE DI RIPARARE IL PRODOTTO DA SOLI E NON MANOMETTERLO! Qualsiasi operazione di riparazione o di manutenzione straordinaria deve essere eseguita esclusivamente da un Centro di Assistenza IVT qualificato ed autorizzato. Non modificare nessuna componente interna del prodotto! **QUESTO COMPORTAMENTO INVALIDERÀ COMPLETAMENTE LA GARANZIA E POTREBBE CAUSARE INFORTUNI E SERI DANNI MATERIALI.**

CARACTÉRISTIQUES TECHNIQUES DE L'APPAREIL

Modèle	GBC-43
Puissance nominale [W]	1250
Vitesse de rotation maximale, [tr/min]	9000
Vitesse de rotation de la marche à vide [tr/min]	3000
Volume utile [cm ³]	42.7
Nombre de tacts du moteur	2
Type de refroidissement du moteur	refroidissement par air
Type de carburant	mélange (essence-huile)
Rapport de mélange [essence: huile]	25:1
Essence utilisée	essence avec nombre d'octane 93
Capacité du réservoir de carburant [ml]	1200
Consommation de carburant [g/kW-h]	345
Diamètre maximal de la coupe (lame de coupe) [mm]	350
Diamètre de la cisaille [mm]	230 (3 dents)
Diamètre de la lame de coupe [mm]	2
Réserve de la lame de coupe [m]	2
Niveau de vibration [m/s ²]	9.12 (K=1.5)
Niveau de pression sonore [dB (A)]	94.5 (K=3)
Niveau de puissance sonore [dB (A)]	110.2 (K=3)
Poids [kg]	7.4

LISTE DÉTAILLÉE

1. Corps du moteur
2. Couvercle d'engagement
3. Commutateur à deux positions « bran./débran. »
4. Manivelle d'avant
5. Support de la manivelle assemblé
6. Arbre de commande
7. Lame de coupe
8. Manivelle de verrouillage du connecteur rapide
9. Tête coupante
10. Dispositif de protection
11. Support du dispositif de protection
12. Rallonge du dispositif de protection
13. Débroussailleur
14. Réducteur de commande
15. Démarreur manuel
16. Levier d'étranglement
17. Pompe de carburant
18. Filtre à carburant
19. Collier de fixation de la courroie
20. Bouton de fixation du clapet d'étranglement
21. Levier de blocage du clapet d'étranglement
22. Levier du clapet d'étranglement
23. Couvercle de la tête de coupe
24. Bouton d'aménage de la lame de coupe
25. Coupeur de la lame
26. Protection du débroussailleur
27. Vis de réglage de la vitesse à vide
28. Couvercle du filtre à air
29. Élément filtrant
30. Bouchon du réservoir de carburant
31. Bougie d'allumage
32. Calotte de la bougie d'allumage
33. Flasque intérieur
34. Tige métallique
35. Contre-écrou
36. Bretelle
37. Flasque extérieur
38. Tambour du trimmeur

CONTENU DE LA BOÎTE

Instruction d'exploitation (1 pc.), tête de coupe avec le tambour du trimmeur (1 lot), débroussailleur (1 pc.), bidon pour le mélange de carburant (1 pc.), clé universelle (1 pc.), bretelle en assemblage (1 pc.), clé à laine (2 pc.), jet de vis et d'écrous (1 pc.), tournevis (1 pc.), clé de bougie (1 pc.), coupeur de la lame (1 pc.), dispositif de protection (1 pc.), rallonge du dispositif de protection (1 pc.).



DESTINATION

Cet outil est destiné à la coupe des gazons et de petites zones d'herbe et des végétaux similaires douce dans les jardins privés et amateurs, ainsi que sur les bords de parterres, si l'outil est équipé par l'équipement de coupe approprié.

Cet appareil n'est pas destiné à être utilisé dans les jardins publics, les parcs, les centres sportifs ou sur le bord de la route, ainsi que dans l'agriculture et la foresterie.

RÈGLES DE SÉCURITÉ LORS DE L'UTILISATION

Règles générales de sécurité

Les règles de sécurité suivantes permettront d'exploiter l'appareil d'une manière adéquate et assurer votre propre sécurité. Veuillez lire attentivement ces informations.

Si vous prêtez cet appareil à une tierce personne, veuillez lui transmettre ces instructions.

Ce manuel d'utilisation et toute autre documentation joints à cet appareil doivent être conservés en cas de nécessité.

Suivez les recommandations indiquées sur les étiquettes de l'appareil.

Avant d'utiliser l'appareil, lisez attentivement les principes de contrôle de celui-ci et assurez-vous qu'il sera utilisé comme prévu et que vous pourrez le débrancher, le cas échéant.

En outre, le respect de ces règles simples vous permettra de garder l'appareil en bon état.

- Avant de l'utiliser, assurez-vous que l'appareil est correctement assemblé.
- Utilisez l'appareil uniquement pour son usage prévu.
- Vous trouverez sur l'appareil des précautions à prendre ou des symboles indiquant les mesures de précaution. Des accidents peuvent être évités grâce au bon sens, à l'attention et la préparation nécessaire de ceux qui effectuent l'exploitation, transport, maintenance, service technique et stockage de l'appareil.
- Ne laissez pas l'appareil sans surveillance.
- Conserver hors de la portée des enfants. Assurez-vous que les enfants ne joueront pas avec.
- L'appareil doit être inaccessible aux enfants et animaux domestiques. Assurez-vous que tout le monde se trouve à une distance de sécurité lorsque l'appareil est branché.
- N'oubliez pas que lorsque l'instrument est en marche, son utilisateur est responsable de la sécurité des autres.
- L'utilisation de cet appareil est interdite aux personnes n'ayant pas lu ces instructions ; les enfants, les personnes qui n'ont pas atteint l'âge de travailler

avec ce type d'appareil ; les personnes sous l'emprise de l'alcool, de drogues ou de médicaments. L'âge des utilisateurs peut être limité par la législation locale.



ATTENTION! La consommation d'alcool, de drogues ou de médicaments, la fièvre ou la fatigue peuvent nuire à votre capacité à réagir. Ne pas utiliser l'appareil dans les états mentionnés ci-dessus.

- Assurez-vous que tous les dispositifs de protection (le cas échéants) sont installés et en bon état.
- Il est interdit d'utiliser l'appareil comportant des défauts ou sans dispositif de protection ou coffres (si prévus).
- Assurez-vous que l'appareil ne comporte pas d'éléments endommagés ou non alignés (par exemple, vis, écrou, boulon, etc.). Vérifiez régulièrement que tous les vis et écrous soient bien serrés – ce qui garantit la sécurité nécessaire du travail avec l'appareil. Si nécessaire, remplacez ces pièces avant de commencer à travailler. Les défauts de l'appareil peuvent causer des blessures graves à l'utilisateur, ainsi qu'aux autres personnes.
- Portez des vêtements appropriés lorsque vous travaillez avec l'appareil. Ne mettez pas de vêtements trop amples ni de bijoux pouvant s'accrocher aux parties mobiles de l'appareil. Portez des vêtements adéquats pour le travail. Les vêtements et les chaussures doivent entièrement recouvrir les jambes pour les protéger contre d'éventuels fragments tombés. Ne travaillez pas les pieds nus ou en sandales ouvertes. Il est conseillé d'attacher les cheveux longs.
- Les manches et les manchons de l'appareil doivent être propres, secs et sans huile.
- Utilisez les moyens nécessaires de sécurité personnelle. Portez des gants et des lunettes de protection. Si vous travaillez avec les matériaux pulvérulents ou en cas d'apparition de gaz d'échappement, mettez le respirateur. Si nécessaire, utilisez des chaussures à semelle antidérapante, un casque et des oreillettes. Si le niveau sonore dépasse 85 dB(A), il est indispensable d'utiliser des moyens de protection auditifs.



ATTENTION! Utilisez les moyens de protection individuelle ! Les dispositifs de protection et les moyens de protection individuelle préservent votre santé et celle d'autrui, et assurent l'exploitation de l'appareil sans panne.

Mode d'emploi

- N'embrayez pas l'appareil s'il n'est pas sur la bonne position ou pas encore en état d'être utilisé.
- Choisissez une position stable. Surveillez la position des jambes et l'équilibre lors du travail.
- Assurez-vous que l'emplacement de travail est propre. Le désordre et la saleté peuvent causer des dommages. Enlevez tous les objets inutiles de la zone de travail et veillez à ce qu'ils ne s'y trouvent pas lors de l'exploitation de l'appareil.
- Évitez les surcharges de l'appareil.
- Effectuez les travaux uniquement à la lumière du jour ou avec suffisamment d'éclairage artificiel. Il est interdit d'utiliser l'appareil dans des endroits obscurs.
- Soyez vigilant – évitez la chute et les chocs de l'appareil.

ATTENTION! Restez vigilant. Prenez garde à ce que vous faites. Vous risquez de perdre le contrôle si vous êtes inattentif. Faites preuve de bon sens.

Règles de sécurité du travail avec un appareil ayant un moteur à essence



AVERTISSEMENT! L'essence est inflammable. Soyez très prudent lorsque vous travaillez avec.

- Stockez l'essence uniquement dans des containers prévus spécialement à cet effet.
- Le ravitaillement en essence doit être effectué uniquement à l'extérieur. Il est interdit de fumer pendant ces travaux.
- Le ravitaillement en essence est effectué avant de démarrer le moteur.
- Versez l'essence dans le réservoir seulement après que le pot d'échappement ait refroidi.
- Il est interdit d'enlever le couvercle du réservoir d'essence ou d'ajouter de l'essence si le moteur est en marche ou n'est pas encore froid.
- Il est interdit de démarrer le moteur si de l'essence a coulé. Emmenez l'appareil dans un autre endroit et retirez tous les objets inflammables de la zone où a coulé l'essence jusqu'à ce que les vapeurs d'essence se dispersent.
- Enlevez l'essence coulée avant de démarrer le moteur.
- Lors du remplacement des réservoirs d'essence et des couvercles des containers, prenez en considération toutes les règles de sécurité.
- N'apportez pas le moteur dans un endroit fermé ; l'oxyde de carbone dangereux peut s'accumuler. Les gaz d'échappement sont très dangereux.



AVERTISSEMENT! Les gaz d'échappement contiennent de l'oxyde de carbone dangereux inodore et sans couleur. L'aspiration de gaz d'échappement peut provoquer la perte de conscience voire la mort. Assurez-vous d'une ventilation nécessaire pour diminuer la concentration des gaz d'échappement autant que possible.

- Il est interdit de conserver l'appareil dans des locaux si le réservoir d'essence contient de l'essence, car les vapeurs d'essence peuvent contacter un feu ouvert ou une étincelle.
- Pour limiter le danger d'inflammation, assurez-vous qu'il n'y ait pas de matériaux végétaux et lubrifiants dans les endroits de stockage du moteur, de la batterie et du pot d'échappement.
- Le système d'échappement chauffe suffisamment pour provoquer l'inflammation de certains matériaux. Stockez l'appareil à l'écart de tout matériel inflammable.
- Le pot d'échappement chauffe beaucoup pendant le travail et met du temps à se refroidir. Soyez vigilant ! Ne touchez pas au pot d'échappement lorsqu'il est chaud. Avant d'emporter l'appareil dans les locaux de stockage, assurez-vous que le moteur soit froid.
- Retirez les clés de réglage avant de mettre l'appareil en marche.



AVERTISSEMENT! L'utilisation d'appareils à moteur à essence peut provoquer l'apparition de poussière cancérogène.

Voici certaines sources : plomb de peinture en contenant, silice cristalline de brique, de ciment et d'autres matériaux de maçonnerie, arsenic et chrome de bois traité par des produits chimiques. Si de la poussière apparaît lors du travail, le degré de son influence néfaste dépend de la fréquence des travaux effectués.

Afin de diminuer l'influence de ces éléments chimiques sur l'organisme, il est important d'effectuer des travaux avec des matériaux produisant de la poussière dans des espaces bien aérés et avec des moyens de protection nécessaires tels que des respirateurs spéciaux pour le travail en présence de microparticules.

- En cas de choc extérieur à l'appareil, avant de redémarrer et de continuer le travail, vérifiez bien qu'il ne soit pas endommagé et effectuez les réparations nécessaires, le cas échéant.
- Si l'appareil commence à trop vibrer, arrêtez-le immédiatement et trouvez-en la cause. La vibration annonce très souvent une future défaillance.



- Eteignez l'appareil et attendez l'arrêt total. Vous devez vous en éloigner, avant d'effectuer des réparations, remplacer des accessoires, toute vérification, nettoyage, résolution de problèmes ou manipulation sur l'appareil.
- Il est interdit de remplacer ou changer toute pièce interne de l'appareil.

Règles particulières de sécurité

- Porter le vêtement approprié et l'équipement de protection! En général porter les lunettes de sécurité ou les lunettes de protection, le casque de protection, les bottes ou les chaussures avec les semelles antidérapantes et durables, le pantalon long et les gants. Ne pas travailler avec cet appareil pieds nus dans les sandales ouvertes.
- La machine peut être accompagnée par la libération d'objets étrangers dans les yeux, ce qui peut causer les blessures graves des yeux. Avant de commencer, toujours porter les lunettes de sécurité ou les lunettes de sécurité avec écrans latéraux et un masque complet de protection si nécessaire.
- Au cours du travail dans le bois, toujours porter un casque de protection certifié.
- Utiliser cet appareil qu'en plein jour ou avec un bon éclairage artificiel.
- Ne pas utiliser à proximité de liquides ou de gaz inflammables qui peuvent exploser.
- Ne pas utiliser la machine sur un sol glissant, pendant la nuit, dans les conditions de brouillard, d'averse ou les autres conditions météorologiques qui peuvent rendre l'utilisation de ce produit est dangereux ou difficile d'assurer une bonne visibilité du site.
- Ne pas travailler avec l'appareil dans les positions inconfortables, dans une position instable, les bras tendus et par une main. En utilisant ce produit, toujours utiliser les deux mains.
- L'appareil doit être utilisé au niveau de la terre, avec le dispositif de coupe positionné parallèlement à la terre. Ne pas utiliser cet appareil pour couper l'herbe qui n'est pas au niveau de la terre, c'est l'herbe qui pousse sur les murs, rochers, etc.
- Avant de couper le site, vérifier la présence de pierres, du verre, des débris de métal, des ordures et d'autres objets solides. S'assurer que l'équipement de coupe ne viendra pas en contact avec des roches, du gravier, des fils ou des autres objets étrangers au cours du branchement et pendant le fonctionnement. Les outils de coupe peuvent projeter des objets de ce genre.
- Garder toujours la distance de sécurité de 15 m. Les pierres et le gravier peut être émis ce qui peut causer les blessures.
- Dans le rayon spécifié l'utilisateur est responsable de tout dommage causé à des tiers résultant de l'utilisation de cet appareil.
- Cesser d'utiliser la machine quand il y a des gens près de la machine, notamment les enfants et les

animaux domestiques.

- Ne pas utiliser cet appareil avec les dispositifs de protection endommagés ou sans dispositifs de protection. S'assurer que les dispositifs de protection appropriés sont en place.
- Avant d'utiliser la machine et après tout choc, vérifier les signes d'usure ou des endommagements et réparer si nécessaire.
- Tenir les outils de coupe, d'autant plus qu'ils tournent, à la distance sûre de toutes les parties de votre corps, en particulier les mains et les pieds.
- Toujours se tenir bien campé et équilibrer le corps. Etre particulièrement prudent au cours du travail sur les pentes, sur les zones herbeuses ou dans les conditions glissantes. Méfier des obstacles cachés.
- Prendre des mesures pour éviter les blessures de la coupe, qui est installée pour couper les cordes de la lame de coupe.
- Ne pas traverser les voies ou les chemins avec la surface de gravier au cours du fonctionnement de la machine.
- Ne pas utiliser la machine pendant les périodes de longue durée, arrêter périodiquement. Limiter le temps pendant lequel l'appareil est utilisé en continu (environ 30-40 minutes à la fois), et de planifier 10-20 minutes de repos entre les séances. Aussi essayer de maintenir le volume total de travail effectué par jour, en 2 heures ou moins.
- Remplacer le tambour du trimmeur en cas de fissure, d'écaillage ou des endommagements de toute type. Assurer l'installation et la fixation correcte.
- Ne pas utiliser les lames inappropriées, tordues, déformées, fissurées, brisées ou endommagées. Observer constamment l'affilage de la lame. Vérifier le boulon de fixation de la lame, ainsi que veiller à ce que la lame tourne librement et sans bruit anormal.



AVERTISSEMENT! Après le débranchement du moteur l'équipement coupant se tourne pendant quelques secondes. Ne pas débrancher par les mains. Attendre le débranchement complet.

- Travailler avec le débroussaillieur en portant sur la bretelle ou dans le sac. Vérifier les endommagements avant l'utilisation. Avant l'utilisation il faut régler le débroussaillieur selon la taille d'utilisateur.
- Débrancher le moteur au cours du transport.

CAUSES DU RECU ET PRÉVENTION PAR L'OPÉRATEUR

Lors du fonctionnement en mode de la débroussailleuse le recul incontrôlé peut se passer. Le recul est un mouvement incontrôlé de la machine de coupe vers l'opérateur, qui peut survenir;

- si la lame est coincée dans un matériel à couper;
- si le segment de la lame rotative entre les directions de 12 heures et 2 heures, la vue de l'opérateur [F1], entre en contact avec un objet solide dur, comme un arbre, un gros rocher, un buisson ou un mur.

Ce recul peut causer une perte de contrôle de l'appareil et être la cause de blessures graves ou mortelles de l'opérateur ou des tiers.

Pour éviter l'impact et réduire le risque de perte de contrôle:

- avant le travail vérifier les obstacles cachés, tels que les grosses roches, les souches, les racines et produits similaires, ce qui peut conduire à un recul si la lame sera en contact.
- toujours tenir fermement l'appareil par les deux mains et ne pas tirer de l'autre côté, sauf les manivelles.
- remplacer ou affiler de nouveau les lames émoussées.
- Ne pas soulever l'appareil au-dessus de sa taille.
- Éviter de fonctionner en mode de la débroussailleuse, à l'aide du segment de la lame entre les directions de 12 heures et 2 heures.

DÉBALLAGE

Lors du déballage, vérifiez bien si toutes les pièces et les dispositifs sont inclus. Regardez les dessins techniques présentés dans ce manuel d'utilisation. En cas de dommage ou absence de pièces quelconques, nous vous prions de vous adresser au centre de service après-vente IVT.

INSTRUCTION DE L'ASSEMBLAGE ET DE L'AJUSTAGE

Installation du dispositif de protection (10) [F2]



AVERTISSEMENT! Ne pas utiliser l'outil sans dispositif de protection, installé correctement (10)!

Fixer le dispositif de protection (10) dans le bout de l'arbre central (6) en utilisant le support du dispositif de protection (11) et les boulons du lot de livraison.



AVERTISSEMENT! Prendre les mesures pour éviter les traumatismes du coupeur de la lame de coupe (25), installé sous le dispositif de protection (10) pour le coupage de la lame de coupe (7) selon la longueur requise : ce coupeur a le coupant fin.

ATTENTION! En cas du transfert du mode de débroussailleur (avec la lame de débroussailleur (13)) dans le mode du trimmeur (avec le tambour du trimmeur) et inversement s'assurer que le dispositif de protection est utilisé.

[F3]

Installation de la manivelle avant (4)

1. Desserrer les boulons sur le support de la manivelle en assemblage (5).
2. Insérer la partie droite de la manivelle avant (4) (avec la manivelle de commande) et la partie gauche de la manivelle avant (4) dans le support de la manivelle en assemblage (5). Insérer deux parties également.
3. Serrer les boulons densément.

AVANT LA MISE EN SERVICE

AVERTISSEMENT ! Выполняйте следующие процедуры при остывшем двигателе.

Recommandations sur le carburant utilisé

L'instrument équipé d'un moteur à deux temps doit être toujours utilisé par mélange d'essence et d'huile pour moteurs à deux temps. Pour assurer la bonne composition du mélange, il est important de mesurer avec précision la quantité d'huile à mélanger.

- Verser des quantités requises de l'essence classique (avec plomb ou sans plomb, pas d'alcool) et d'huile pour moteurs à deux temps dans le récipient de mélange (récipient propre pour le carburant), puis secouez bien le récipient.

RAPPORT DES COMPOSANTS DU MELANGE RECOMMANDE
ESSENCE : HUILE > 25 : 1

ATTENTION! Ne jamais utiliser l'huile destinée pour moteurs à quatre temps ou à deux temps avec refroidissement à l'eau.

Ajout du carburant

1. Débrancher toujours le moteur et le laisser se



refroidir pendant quelques minutes avant l'ajout du carburant.

2. Mettre l'instrument sur le sol avec bouchon du réservoir à carburant vers le haut (30).
3. Ouvrir lentement le bouchon du réservoir à carburant (30), pour chasser progressivement la pression excessive.
4. Nettoyer la partie autour du bouchon du réservoir à carburant (30): la pollution dans le réservoir à carburant peut causer des difficultés d'utilisation.
5. Assurer un bon mélange du carburant, en secouant le conteneur avant le ravitaillement du réservoir.
6. Ravitailler le réservoir par le mélange essence-huile de la bonne composition. Ne pas surcharger le réservoir.
7. Bien serrer le bouchon du réservoir à carburant (30).

ATTENTION! Si l'instrument longtemps n'a pas été utilisé (plus de 4 semaines), il faut vidanger et nettoyer le réservoir à carburant.



AVERTISSEMENT! Essuyer à sec tout le carburant débordant et déplacer toujours l'instrument du lieu de ravitaillement (3 mètres au moins) avant le Branchement.

CHANGEMENT DU MODE DE COUPE

Du mode de coupe-bordure au mode de débroussaillieur pour l'herbe

Assemblage du tambour du débroussaillieur (38) [F4]

1. Coïncider l'orifice du réducteur de la commande (14) avec l'orifice de l'accouplement intérieur (33) et introduire le goujon métallique (34) ou la clé de bordure dans l'orifice pour verrouillage de l'arbre, pour bloquer la rotation des pièces.
2. Affaiblir le contre-écrou (35) (dans le sens des aiguilles d'une montre) et la retirer.
3. Retirer le couvercle plat (si existe), la bague extérieure (37) et la lame du coupe-bordure (13).
4. Etablir la tête coupante (9) sur l'accouplement intérieur (33), en la vissant à fond dans la sortie filetée de l'arbre.
5. Enlever le goujon métallique (34).
6. Renforcer la rallonge du dispositif de protection (12) au dispositif de protection (10).

Établissement de la rallonge du dispositif de protection (12) [F5]



ATTENTION! La rallonge du dispositif de protection (12) doit être toujours établie lors de l'utilisation de la tête coupante (9). La rallonge du dispositif de protection (12) est à retirer lors de l'utilisation de la lame du débroussaillieur (13).

1. Fixer la rallonge du dispositif de protection (12) au dispositif de protection (10), en mettant les bords de verrouillage dans les rainures correspondantes.
2. Verrouiller la rallonge du dispositif de protection (12) sur le dispositif de protection (10), pour la fixer sur place.

Du mode débroussaillieur pour herbe au mode coupe-bordure

Assemblage de la lame du débroussaillieur (13) [F6]





AVERTISSEMENT! Mettre les gants de sécurité et faire attention lors du travail avec la lame du débroussaillieur (13). Mettre la coiffe de la lame (26) (si elle fait partie du lot de livraison) sur la lame de la débroussaillieur (13) avant le travail.

1. Coïncider les orifices du réducteur de la commande (14) avec l'orifice de l'accouplement intérieur (33) et mettre le goujon métallique (34) ou la clé de bordure dans l'orifice pour verrouillage de l'arbre pour bloquer la rotation des pièces.
2. Affaiblir et retirer la tête coupante (9).
3. Établir la lame du débroussaillieur (13) sur l'accouplement intérieur (33).
4. Établir la bague extérieure (37).
5. Mettre le couvercle plat (si existe) et le contre-écrou (35).
6. Serrer le contre-écrou (35) (contre les aiguilles d'une montre).
7. Enlever le goujon métallique (34).

ATTENTION! S'assurer que la rallonge du dispositif de protection (12) n'est pas établie lors de l'utilisation de la lame du débroussaillieur (13).

BRANCHEMENT/DÉBRANCHEMENT DU MOTEUR

Branchement du moteur [F7]

1. Mettre l'instrument sur surface régulière horizontale.
2. Mettre le commutateur à deux positions (3) en position «Branchement» «I».
3. Remettre le levier de débranchement (16) en position fermé. NOTE: Le mélange de carburant en position FERME (CLOSED ) renforcé pour Branchement du moteur à froid. Pour un nouveau Branchement du moteur à chaud laisser le levier de débranchement (16) en position OUVERT (OPEN )
4. Appuyer plusieurs fois sur la pompe à carburant (17) (si elle existe), tant que le carburant ne commence à remplir le réservoir (pour Branchement du moteur à chaud il faut appuyer sur la pompe à carburant).
5. Le levier de débranchement du volet (22) doit être mis en position de Branchement. Pour ce faire : appuyer sur la manivelle de verrouillage du volet de débranchement (21) (si existe), en tenant la manivelle de commande et en maintenant le bouton activé de fixation du volet de débranchement (20), en relâchent cependant le levier de débranchement du volet (22).
6. Maintenir par la main gauche le corps de l'instrument au sol (AVERTISSEMENT! Pour cela ne pas faire usage du pied!).
7. Prendre la manivelle du starter manuel (15), tirer lentement le fil par la main droite, jusqu'à l'apparition d'une certaine résistance, ensuite tirer vite et fortement le fil (AVERTISSEMENT! Ne jamais enrouler le fil du starter manuel (15) sur la main!).
8. Répéter le tir du fil du starter manuel (15), jusqu'au Branchement du moteur.
9. Lors du Branchement du moteur remettre lentement le levier de débranchement (16) en position ouverte UNIQUEMENT dans le cas s'il était mis en position FERME sur moteur à froid.
10. Laisser le moteur s'échauffer quelques minutes. Quand le moteur est suffisamment chauffé pour fonctionner de façon stable en marche à vide, appuyer et relâcher le levier de débranchement du volet (22) pour désactiver le bouton de fixation du volet de débranchement (20).

NOTE: le bouton de fixation du volet de débranchement (20) est utilisé pour maintien du levier volet de débranchement (22) en position de hauts tours de la marche à vide lors du Branchement.

ATTENTION! Ne pas admettre un contact direct entre l'équipement coupant et des obstacles lors du Branchement du moteur, lorsque le bouton de fixation volet de débranchement est activé (20)!

ATTENTION! Ne pas utiliser le bouton de fixation volet de débranchement (20) pendant l'utilisation du dispositif! L'instrument ne revient pas au tours à vide et la tête coupante (9) ou la lame du coupe-bordure (13) continuent à tourner tant que le bouton de fixation du volet de débranchement (20) ne soit désactivé, et le levier de débranchement du volet (22) ne soit relâché.

Débranchement du moteur

1. Remettre le levier de débranchement du volet (22) en position faible vitesse et diminuer les tours du moteur.
2. Remettre le commutateur à deux positions (3) en position de débranchement «O».



PREVENTION! La lame du débroussaillieur (13) va pour un certain temps tourner après le débranchement du moteur ou le relâchement du levier du volet de débranchement (22). La lame tournante par inertie peut causer des accidents. Surveiller comme il faut l'instrument, jusqu'à le débranchement total de l'instrument coupant.

MAINTIEN DE L'INSTRUMENT LORS DU TRAVAIL



ATTENTION! Utiliser toujours la bandoulière (36) ou le sac (si existe) lors du travail avec l'instrument!

Avant de lever le débroussaillieur sur les épaules, lancer le moteur conformément aux procédures établies et le laisser s'échauffer. Remettre le levier de débranchement du volet (22) en position de la plus faible vitesse et s'assurer que le dispositif coupant ne tourne pas.

Attention, ne pas toucher par accident le levier de débranchement du volet (22), la rotation du dispositif coupant peut causer des accidents.

Brancher et mettre le dispositif de maintien, lors du Branchement du moteur et de son fonctionnement en mode de marche à vide. Débrancher le moteur avant d'enlever la bandoulière (36) ou le sac (si existe).

Fixation et réglage de la bandoulière (36) [F8]

1. Accrocher le crochet de la bandoulière (36) à l'un des orifices du collier pour fixation de la ceinture (19) à



l'arbre central (6).

2. Entreprendre le réglage de la bandoulière (36), pour assurer une bonne position.
3. Entreprendre le réglage de la longueur et la position de la bandoulière (36) de telle façon à ce que la lame du débroussaillieur (13) soit dirigée vers le sol en position de travail.

APPORT DE LA LAME DE COUPE (7)

Vérifier régulièrement la lame de coupe (7) en matière d'endommagements. Les instruments courts ou usés coupent moins efficacement.

NOTE: le choc contre les objets durs ou causant usure abrasive, par exemple, clôtures, béton et grosses pierres dans les hautes herbes et autour d'elles peut causer la rupture de la lame de coupe (7), qui peut être facilement apportée à partir du tambour de la débroussaillieur (38), en exécutant les simples instructions suivantes.

Apport semi-automatique de la lame de coupe (7) (apport de pointe) [F9]

1. Cogner légèrement par la tête coupante (9) sur le sol, lors du fonctionnement à pleine vitesse du dispositif. Cependant se produit un apport supplémentaire automatique de la lame de coupe (7). Il se peut qu'il faudra cogner encore tant que la lame de coupe (7) ne commence à se cogner sur le coupeur pour la lame de coupe (25).
2. Le coupeur pour la lame de coupe (25), qui se trouve sous dispositif de protection (10), lors du travail va découper automatiquement la lame de coupe (7) à la longueur requise.

ATTENTION! Ne pas exercer beaucoup d'effort et ne pas cogner la tête coupante (9) sur chaussée ou béton.

NOTE: si la lame de coupe (7) est trop écourtée à cause de l'usure, l'apport de la lame de coupe ne se produit pas (7) par simple choc sur le sol. Dans ce cas débrancher le moteur et apporter la lame de coupe (7) manuellement. Si le bout de la lame de coupe (7) est invisible: il faut remplacer le tambour de la débroussaillieur (38).



ATTENTION! Vérifier régulièrement l'état du coupeur pour la lame de coupe (25). Ne jamais utiliser le dispositif sans le coupeur pour la lame de coupe (25) ou avec coupeur défaillant pour la lame de coupe. Nettoyer régulièrement le coupeur pour la lame de coupe (25) de l'herbe et de la saleté, pour exclure toute influence sur la capacité de couper.

Apport manuel de la lame de coupe (7) [F10]

1. Débrancher le moteur et débrancher le capuchon de la bougie d'allumage (32).
2. Appuyer le bouton d'apport de la lame de coupe (24), en même temps tirer les bouts de la lame de coupe (7), pour l'apporter manuellement.
3. En tirant du tambour une nouvelle partie de la lame de coupe (7), remettre toujours l'instrument en position normale de travail avant le Branchement du moteur

MANUEL D'UTILISATION

- Vérifier et nettoyer la partie de tous les objets cachés, par exemple, verre, pierres, ciment, matériau de la cloison, fil de fer, bois, métaux et autres.
- S'assurer, que vous êtes capable de vous déplacer et de vous tenir fermement debout. Vérifier la partie autour de soi en matière d'obstacles possibles (racines, grosses pierres, branches, fossés et autres) pour cas de déplacement rapide. Soyez très prudent, le travail se passe sur surface inclinée.
- Au cours du travail tenir fermement le dispositif par les deux mains et maintenir l'équilibre sur les deux pieds.
- Tenir le dispositif coupant inférieur au niveau de la taille.
- Maintenir les tours du moteur au niveau indispensable à l'exécution des travaux de coupe de la végétation et ne jamais augmenter les tours du moteur au-dessus du niveau requis.
- Ne pas s'approcher par des parties de votre corps du dispositif tournant coupant et des surfaces chaudes.
- Assurer la bonne fixation et le réglage de la bandoulière (36) ou du sac (si existe), ainsi que du dispositif de sécurité correspondant (10).

Utilisation du dispositif en qualité de coupe-bordure pour les pelouses [F11]

- Couper l'herbe en direction de haut en bas.
- En cas où l'herbe s'est entourée autour de la tête coupante (9), débrancher le moteur, déconnecter la tête de la bougie d'allumage (32) et éliminer l'herbe.
- Pour le découpage utiliser le bout de la lame de

coupe (7); ne pas plonger par force la tête coupante (9) dans l'herbe non coupée.

Utilisation du dispositif en qualité de débroussailleur [F12]

- Se tenir debout de telle façon à ne pas perdre l'équilibre sous l'effet du recul de la lame du débroussailleur (13).
- La lame du débroussailleur (13) est utilisée pour herbe haute ou dure, mais elle ne doit pas être utilisée pour les tiges endurecies.
- Pour assurer une coupe facile et sécurisée approcher l'instrument de la végétation à couper de droite à gauche. Dans ce cas, la rencontre d'objet caché ou de corde endurecie cela minimise le rebondissement sous l'effet de la réaction de la lame.
- Couper l'herbe par des mouvement latéraux balancés, cependant le déplacement d droite à gauche se produit pour le nettoyage, et le déplacement de gauche à droite représente une course inverse. Réaliser la coupe par la partie gauche de la lame du débroussailleur (13) (entre les sens du cadran de 8 heures et 12 heures). Si la lame du débroussailleuse (13) est inclinée à gauche lors de la coupe de l'herbe, celle-ci alors sera étalée sur une seule ligne ce qui facilite son ramassage.
- Essayer de travailler en rythme. Poser une position ferme, en écartant les jambes. Se déplacer en avant après la marche retour de l'instrument et se tenir de nouveau en position ferme.
- Ne jamais utiliser la lame du débroussailleur (13) à proximité des allées de piéton, clôtures, poteaux, bâtiments et autres objets fixes.
- Ne jamais utiliser la lame du débroussailleur (13) après choc avec un objet dur sans la vérifier préalablement en matière d'endommagement. Ne pas l'utiliser en cas de détection d'endommagement.

MAINTENANCE ET STOCKAGE



ATTENTION! Avant de commencer toute manipulation concernant le service technique ou la maintenance, éteignez le moteur et attendez son arrêt total.

- Assurez-vous que l'appareil et les ouvertures de ventilation soient propres. Le nettoyage et le service technique réguliers assureront un rendement important et augmenteront la durée de vie de votre appareil.
- Si un appareil de bonne qualité, rigoureusement testé à l'usine tombe malgré cela en panne, la réparation ne doit être confiée qu'au service clientèle IVT.
- Les vis, écrous et boulons doivent être bien serrés – ceci garantit la sécurité et le bon fonctionnement de l'appareil.

- Pour votre sécurité, remplacez les pièces usées ou endommagées.
- Utilisez uniquement les pièces d'origine du fabricant. Sinon leur assemblage sera difficile ce qui pourra causer des dommages.
- Conservez l'appareil dans un endroit sec et inaccessible aux enfants, loin des matériaux inflammables.
- Stocker de manière sûre tous les containers et réservoirs d'essence. Il est interdit de garder l'appareil dans les locaux si le réservoir d'essence contient de l'essence, car les vapeurs d'essence peuvent contacter un feu ouvert ou une étincelle.

Protection de la lame (26) (si fait partie de la gamme de livraison)

Mettre toujours la coiffe de la lame (26) sur la lame du débroussailleur (13), hors utilisation du dispositif. La coiffe de la lame (26) est équipée de fixateur le long des bordures, pour verrouiller sur la lame du débroussailleur (13) et fixer la coiffe sur place.

ATTENTION! Avant l'utilisation du dispositif enlever toujours la coiffe de la lame (26).

Filtre à air [F13]

Les filtres à air engorgés minimisent la capacité d'entrée du moteur. Il est alors très important d'accomplir des inspections régulières. Il faut vérifier le filtre à air toutes les 25 heures d'utilisation et le nettoyer en cas de besoin. En cas d'air avec grande teneur en poussière il faut alors vérifier le filtre à air plus fréquemment.

1. Enlever le couvercle du filtre à air (28).
2. Retirer l'élément filtre (29).
3. Nettoyer l'élément filtre (29), en le cognant ou le soufflant, ou en le lavant par eau tiède savonneuse si indispensable. Faire sécher complètement avant l'établissement. Si l'élément filtre du filtre à air est endommagé ou porte des gauchissements (29) le remplacer par un nouveau.

NOTE: ne jamais nettoyer l'élément filtre (29) par de l'essence ou des solubles de carburants.

Pot d'échappement

Vérifier périodiquement le pot d'échappement en matière d'affaiblissement des éléments de fixation, d'endommagements et de corrosion. En cas de détection de tout indice de fuite des gaz d'échappement cesser l'utilisation du dispositif et le réparer immédiatement.

Bougie d'allumage (31) [F14]

Vérifier bougie d'allumage (31) en matière de pollution et de suie après 10 heures environ d'utilisation, en cas de besoin nettoyer par brosse de poil en cuivre.



Ultérieurement exécuter l'entretien de la bougie d'allumage (31) toutes les 50 heures de travail.

1. Retirer le capuchon de la bougie d'allumage (32).
2. Retirer la bougie d'allumage (31) à l'aide de la clé à bougie.
3. Vérifier l'état de la bougie d'allumage (31) s'assurer que le jeu de l'électrode est de 0,6-0,7 mm environ, dans le cas contraire exécuter son réglage. Nettoyer en cas de pollution. En cas d'endommagement remplacer par bougie d'allumage du type recommandé.
4. Assembler dans l'ordre inverse.

Filter à carburant (18) [F15]

Filter à carburant (18) tête de prise est utilisé dans le but de filtrer le carburant indispensable pour le fonctionnement du carburateur. En cas de manque d'apport du carburant au moteur vérifier le filtre à carburant (18) en matière d'engorgement. Il faut entreprendre périodiquement une inspection visuelle du filtre à carburant (18), le nettoyage est exécuté après 50 heures environ d'utilisation. Les filtres fortement engorgés ou endurcis doivent être remplacés.

1. Ouvrir le bouchon du réservoir à carburant (30) et vidanger soigneusement tout le carburant du réservoir.
2. Utiliser un crochet de fil de fer pour retirer la tête de prise à travers l'orifice du réservoir.
3. Vérifier le filtre à carburant (18). Si le filtre à carburant est engorgé, le retirer et le laver par soluble non carburant.
4. Éliminer l'eau et la saleté se trouvant dans le réservoir à carburant, en le lavant de l'intérieur.
5. Etablir de la façon correspondante tous les détails à leur place.

Réducteur de la commande (14)

Appliquer une graisse consistante à usage multiple sur le réducteur de la commande (14) orifice pour graissage toutes les 25 heures d'utilisation.

Meulage de la lame du débroussailleur (13) [F16]

Vérifier régulièrement l'état de la lame du débroussailleur (13). En cas de besoin meuler chaque bordure coupante et s'assurer que l'angle inférieur est arrondi. En cas d'endommagements ou fissures remplacer la lame de la débroussailleuse.

ATTENTION! Ne pas refroidir la lame de la débroussailleur (13) par de l'eau, en cas d'usage de disque, puisque cela provoquer les fissures dans la lame de la débroussailleur (13).

Réglage des tours de la marche à vide [F17]

· En cas de débranchement du moteur quand le levier du volet de débranchement (22) n'est pas appuyé,

il est possible alors d'entreprendre le réglage des tours de la marche à vide: tourner vis de réglage des tours de la marche à vide (27) dans le sens des aiguilles d'une montre, tant que le dispositif ne commence à fonctionner de façon stable en marche à vide (vitesse de rotation augmente).

· En cas de tours de la marche à vide très importants de façon que l'instrument coupant continue à tourner avec levier baissé du volet de débranchement (22), il faut alors diminuer les tours de la marche à vide en tournant la vis de réglage des tours de la marche à vide (27) contre le sens des aiguilles d'une montre jusqu'à ce que la rotation de l'instrument coupant ne se débranche pas aussi.

NOTE IMPORTANTE! Entreprendre le réglage des tours de la marche à vide après échauffement de l'instrument.

Réglage du carburateur

Entreprendre le réglage du carburateur dans un centre de service autorisé.

REPLACEMENT DU TAMBOUR DU COUPE-BORDURE (38) / DE LA LAME DE COUPE (7) [F18]



AVERTISSEMENT! Utiliser les cordes coupantes (7) seulement du diamètre requis. Les cordes coupantes (7) d'autres diamètres ne vont pas être apportées de la façon requise ce qui va entraîner un travail incorrect ou de sérieux accidents. Ne pas utiliser des cordes coupantes de métaux renforcés.

1. Débrancher le moteur et déconnecter le capuchon de la bougie d'allumage (32).
2. Presser et maintenir les verrous de fermeture du couvercle, pour ouvrir le couvercle de la tête coupante (23).
3. Retirer le tambour du coupe-bordure (38) de la tête coupante (9). Assurer la connexion du ressort (ou rondelles si elles existent) à la tête coupante (9).
4. Éliminer toute la lame de coupe (7), qui est restée sur le tambour du coupe-bordure (38).
5. Vérifier un bout de la nouvelle lame de coupe (7) à travers l'orifice du tambour du coupe-bordure (38) et le retirer jusqu'à l'obtention d'une longueur identique des deux parties de la lame de coupe (7).
6. Enfiler une nouvelle lame de coupe (7) avec serrage, en suivant le sens des flèches.
7. Faire entrer chaque bout de la lame de coupe (7) dans la rainure sur le bord du tambour du coupe-bordure

Mode d'emploi

(38).

8. Faire passer les bouts à travers les petits orifices dans la tête coupante (9).

9. Etablir le tambour du coupe-bordure (38) dans la tête coupante (9). (S'assurer que le ressort (et les rondelles si elles existent) se trouvent dans la bonne position.)

10. Serrer le couvercle de la tête coupante (23) à la tête coupante (9).

11. Vite et avec force tirer sur les deux bouts de la lame de coupe (7), pour les libérer de leurs rainures dans le tambour du coupe-bordure (38).

12. Couper l'excédant de la lame de coupe (7) jusqu'à la longueur de 15 cm.

13. Etablir de nouveau la tête coupante (9) sur le réducteur de la commande (14).

Si vous remplacer le tambour de coupe-bordure (38) et la lame de coupe (7) dans le lot, ignorer alors les points 4-7.

ENTRETIEN AVANT STOCKAGE PROLONGÉ

- Nettoyer l'instrument par brosse de toute pollution.
- Vérifier en matière d'endommagements ou affaiblissement des fixations de chaque pièce. En cas de décalage par rapport à la norme entreprendre la réparation dans le but d'une utilisation ultérieure.
- Vidanger le carburant du réservoir et démarrer le moteur. Laisser fonctionner jusqu'à son débranchement autonome.
- Retirer la bougie d'allumage (31) et verser dans le moteur 1-2 cm³ d'huile pour moteur à deux temps.
- Appliquer de la graisse anticorrosion sur les pièces métalliques, par exemple, sur la corde du volet de débranchement.
- Mettre la protection de la lame (26) (si elle fait partie de la gamme de livraison) sur la lame de la débrousailleuse (13).
- Garder l'instrument dans un local sans effet d'humidité.

PROTECTION DE L'ENVIRONNEMENT



Le recyclage des matières premières pour une réutilisation est mieux que de les jeter.

L'appareil, les dispositifs et l'emballage sont triés pour être recyclés tout en protégeant la nature.

Les éléments en plastique sont classés pour le recyclage. Ce manuel est imprimé sur du papier recyclé sans utilisation de chlore.



IDENTIFICATION ET ÉLIMINATION DE PROBLÈMES



ATTENTION! Arrêtez le moteur de l'appareil et attendez l'arrêt total de toutes les pièces en mouvement avant de rechercher une quelconque défaillance.

Dérangements standards	Cause de dérangements	Solutions
Le moteur ne démarre pas	· Pompe à carburant non fonctionnelle (17)	· Appuyer dessus 7-10 fois.
	· Commutateur à deux positions (3) se trouve en position «off» / «O».	· Remettre le commutateur à deux positions (3) en position «on» / «I».
	· Le manivelle de débranchement (16) ne se trouve pas en position FERME (moteur en débranchement).	· Remettre le manivelle de débranchement (16) en position FERME.
	· Insuffisance de carburant	· Ravitailler en carburant.
	· Engorgement du filtre à carburant (18), défaillance du carburateur, défaillance de l'allumage, coincement des vannes et autres.	· Remplacer ou réparer les composants défaillants en cas de besoin.
	· Qualité du carburant dégradée	· Remplacer par nouveau carburant recommandé.
	· Bougie d'allumage (31) défaillante, polluée, débranchée ou ayant jeu non correspondant.	· Nettoyer, régler le jeu, brancher ou remplacer.
Moteur se débranche très vite. Tours du moteur n'augmente pas.	· Echauffement insuffisant	· Entreprendre l'échauffement
	· Levier de débranchement (16) es établi en position «FERME», bien que le moteur soit échauffé	· Etablir en position «OUVERT».
	· Filtre à carburant engorgé (18), ou élément filtre engorgé ou pollué (29)	· Nettoyer
	· Corde du levier de débranchement non réglé, coupé ou plié.	· Entreprendre le réglage ou remplacer selon le besoin.
Lalamedeladébroussailleur (13) ne tourne pas > Débrancher le moteur immédiatement	· Contre écrou affaibli (35)	· Bien serrer
	· Branche tenu par la lame du débroussailleur (13).	· Eliminer l'objet intrus
	· L'accouplement de l'engrenage est usé ou brisé, rupture de la corde du volet de débranchement, pièces usées ou brisées du réducteur de la commande (14).	· Remplacer ou réparer les composants défaillants selon le besoin.
Vibration inhabituelle du boîtier principal. > Débrancher immédiatement le moteur	· Lame du débroussailleur (13) cassée, pliée, usée	· La remplacer.
	· Contre écrou affaibli (35)	· Bien serrer
	· Système de commande non fonctionnel	· Entreprendre inspection et entretien dans un centre de service autorisé.



Mode d'emploi

Dérangements standards	Cause de dérangements	Solutions
La lame du débroussaillieur (13) ne se débranche pas sur le coup.	· Rotation sous hauts tours de la marche à vide	· Entreprendre le réglage
	· Défaillance du levier du volet de débranchement (22) ou de la corde du volet de débranchement.	· Vérifier les pièces du mécanisme de commande du volet de débranchement et en cas de besoin entreprendre le réglage ou le remplacement de la corde du volet de débranchement.

Si le problème ne peut pas être résolu sur la base des informations mentionnées ci-dessus, veuillez emmener l'appareil au service après-vente IVT agréé.

FR



ATTENTION ! IL EST INTERDIT DE REPARER L'ARTICLE PAR SES PROPRES MOYENS ET DISSIMULER CE FAIT ! Seulement le centre de service autorisé IVT a le droit d'exécuter la réparation et l'entretien élargi. Il est interdit de modifier la construction interne de l'article ! **CES ACTIONS PEUVENT ANNULER LES OBLIGATIONS DE GARANTIE ET CAUSER LES ENDOMMAGEMENTS ET LES BLESSURES GRAVES.**



tools for every use

IVT SWISS SA

Via Cantonale, 2
CH-6917 - Barbengo
Switzerland

tel.: +41 (0) 91 6000 555
+41 (0) 91 6000 556
fax: +41 (0) 91 6000 557
e-mail: info@ivt-ht.com
web: www.ivt-ht.com

КАЗАХСТАН

ТОО "Костанай IVT"

ул. Целинная, д.4
110000 г. Костанай
тел.: +7 (7142) 280 700
+7 (7142) 280 701
+7 (7142) 280 702
e-mail: ivt_dir@mail.ru
web: www.ivt.kz

РОССИЯ

ООО "Спектр Инструмента"

ул. Танкистов, 179 Б
454085 г. Челябинск
тел. - факс: +8 (351) 247 98 65
+8 (351) 247 98 67
+8 (351) 247 97 59
+8 (351) 225 04 67
+8 (351) 225 04 68
e-mail: ivt-s@mail.ru
alfia@ivt-ht.ru
sales@ivt-ht.ru
web: www.ivt-ht.ru

КЫРГЫЗСТАН

ОсОО "ОлАн-Техно"

ул. Медерова, д. 85
720031 г. Бишкек
тел.: +9960312 46 02 91
факс: +996772 57 66 27

